



OPTIMA

by ZOV

ЧЕСТЕР

ФАСАДЫ Ламинированная ДСП,
цвет Каштан Песочный / Серый
Пыльный
СТОЛЕШНИЦА Пластик НРЛ,
цвет Хромикс Серебро
РУЧКИ 47-01 (128 мм)





ФОРЕСТ

ФАСАДЫ Ламинированная МДФ,
цвет Форест Супрапат / Сахара
Супрапат

ПОЛКА ЛДСП, цвет Дуб Сонома

СТОЛЕШНИЦА Пластик HPL,
цвет Аржиллит Белый

РУЧКИ RS293-14 (160 мм)



БРИЗ

ФАСАДЫ Ламинированная МДФ, цвет Бриз Супрамат / Дымчатый Супрамат
СТОЛЕШНИЦА Пластик HPL, цвет Мрамор Вальмасино Светло-серый
РУЧКИ RS293-06 (160мм)





ВЕГА

ФАСАДЫ Ламинированная МДФ,
цвет Экрю / Холодный Серый
ПОЛКА ЛДСП, цвет Дуб Сонома
СТОЛЕШНИЦА Пластик HPL,
цвет Керамика Терра
РУЧКИ RS219 (160, 224 мм)



ТОЛЕДО

ФАСАДЫ Ламинированная
МДФ, цвет Дуб Натуральный /
Терракота
СТОЛЕШНИЦА Пластик HPL,
цвет Камень Викс
РУЧКИ S2995 (192мм)





ЭЛЬМ

ФАСАДЫ Крашеная МДФ, цвет 101 Матовый / 142 Матовый
ПОЛКА ЛДСП, цвет Дуб Сонома
СТОЛЕШНИЦА Пластик НРЛ, цвет Аргиллит Белый
РУЧКИ Фрезерованные KB-1



ЭРДЕН

ФАСАДЫ Фрезерованные
МДФ/ПВХ, цвет Белый
Супермат
СТОЛЕШНИЦА Пластик HPL,
цвет Хромикс Серебро
РУЧКИ 24232-05 / 15232-05
(128мм)





ТЕМПО

ФАСАДЫ Фрезерованные
МДФ / ПВХ, цвет Белый
Супермат / Оникс Серый
ПОЛКА ЛДСП, цвет Серый
Пыльный
СТОЛЕШНИЦА Пластик HPL,
цвет Хромикс Серебро
РУЧКИ RS219 (160мм)



ТЕХНО-2

ФАСАДЫ Рамочные МДФ/ПП,
цвет Жасмин ПП/Мокка ПП
СТОЛЕШНИЦА Пластик НРЛ,
цвет Керамика Тессина
РУЧКИ 47-11 (128мм)





МАРСЕЛЬ-5 ЭКОНОМ

ФАСАДЫ Рамочные МДФ / ПП,
цвет ПП Рокко / ПП Антрацит
СТОЛЕШНИЦА Пластик HPL,
цвет Камень Викс
РУЧКИ CL409 (192 мм)



ФАСАДНЫЕ МАТЕРИАЛЫ

ЛАМИНИРОВАННАЯ ДСП	25
ЛАМИНИРОВАННАЯ МДФ	26
КРАШЕНАЯ МДФ С ФРЕЗЕРОВАННОЙ РУЧКОЙ (Т622)	31
ФРЕЗЕРОВАННЫЕ ФАСАДЫ МДФ/ПВХ	32
ЭРДЕН	32
ТЕМПО	36
ПЛЕНКА ПВХ. ЦВЕТА / ДЕКОРЫ	40
РАМОЧНЫЕ ФАСАДЫ МДФ / ПП	45
ТЕХНО-2	45
МАРСЕЛЬ-5 ЭКОНОМ	48

ЛАМИНИРОВАННАЯ ДСП

МАТЕРИАЛ ЛДСП (толщина 18 мм)
КРОМКА ПВХ в цвет (1/22 мм)
ТЕКСТУРА Горизонтальная / вертикальная
ОБРАТНАЯ СТОРОНА В цвет
ВИТРИНЫ Недоступны



Структура с двух сторон



Дуб Гладстоун



Борнео Трюфель



Дуб Сонома



Древесина Аттик

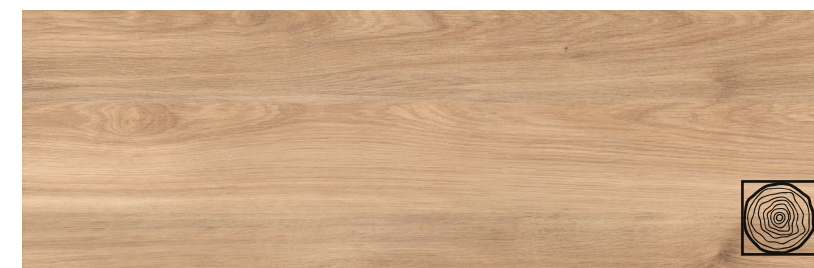

Дуб Медовый

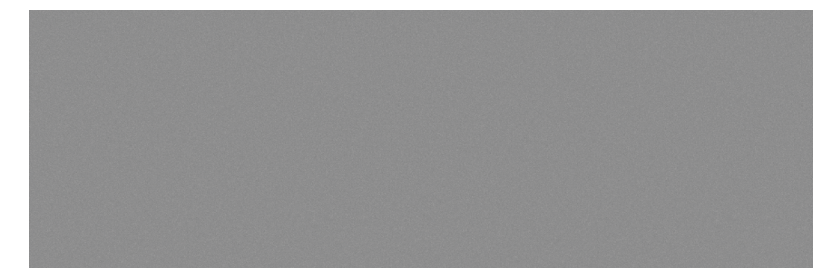

Серый Пыльный



Каштан Песочный

ЛАМИНИРОВАННАЯ МДФ

МАТЕРИАЛ Ламинированная МДФ (толщина 18 мм)

КРОМКА ПВХ в цвет (1/22 мм)

ТЕКСТУРА (ПРИ НАЛИЧИИ) Горизонтальная / вертикальная

ОБРАТНАЯ СТОРОНА Белая (для цветов / декоров «СТАНДАРТ»),
в цвет (для цветов «СУПРАМАТ»)

ВИТРИНЫ Недоступны

СТАНДАРТ. ЦВЕТА / ДЕКОРЫ



Структура



Глянец



СофтТач

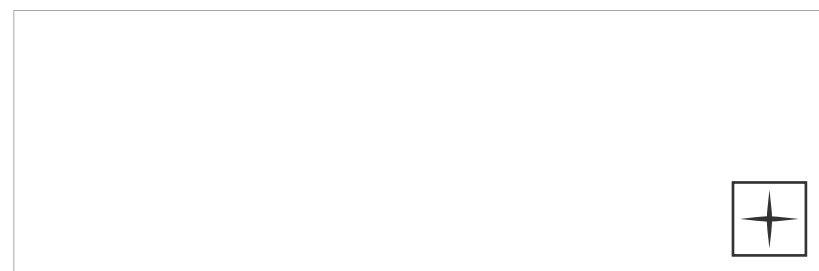

Бланко

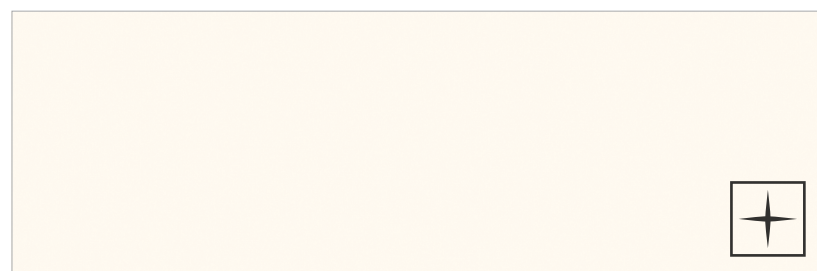

Ванильный

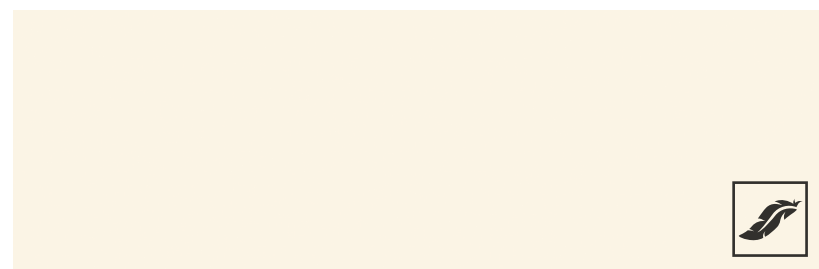

Антик

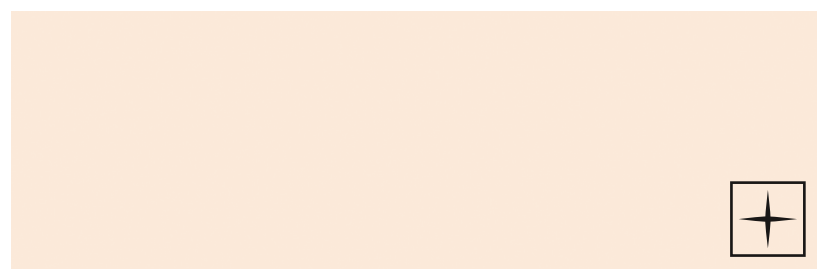

Крем-брюле



Карамель



Миндальный

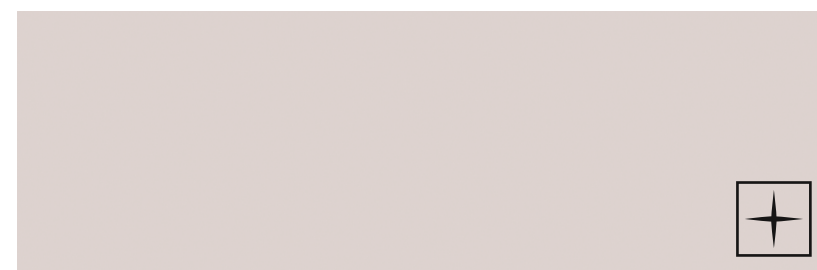

Экрю



Холодный Серый

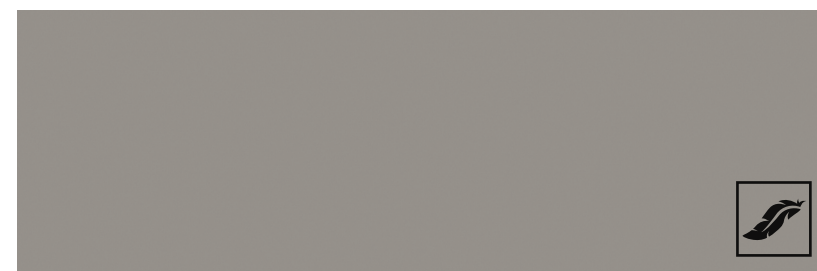

Кварц

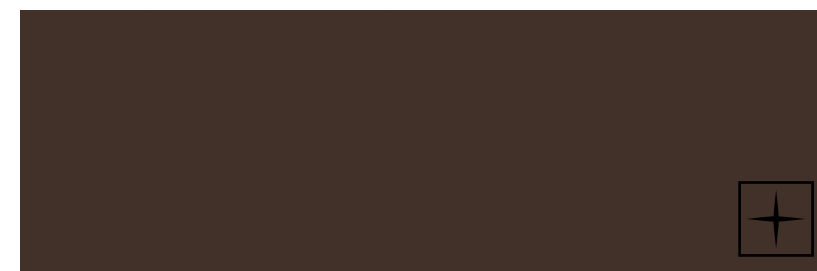

Умбра



Терракота

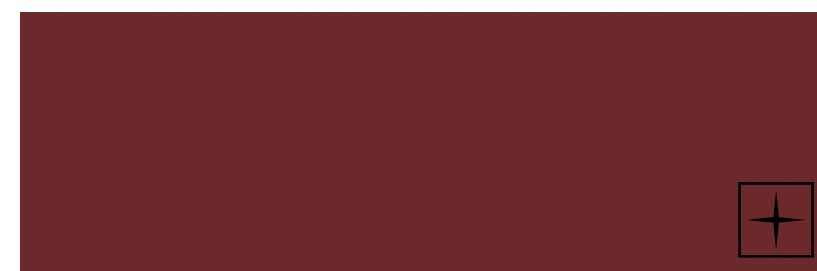

Бордо

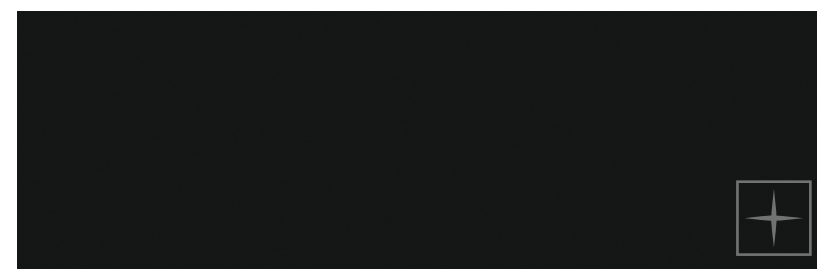

Уголь



Кантри

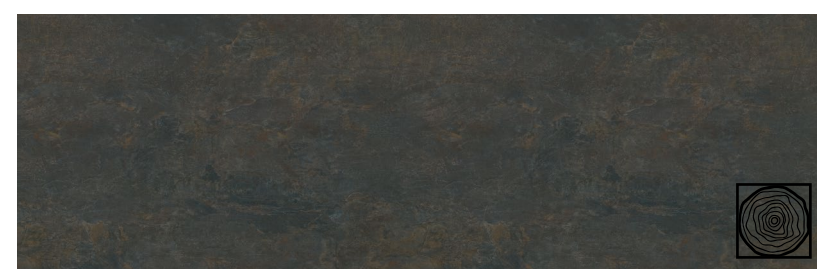

Стоун Арт



Стоун Бежевый



Стоун Серый



Дуб Натуральный



Бежевый Супрамат



Сафари Супрамат



Толедо Светлый



Толедо Темный



Дэйзи Супрамат



Бриз Супрамат

СУПРАМАТ. ЦВЕТА

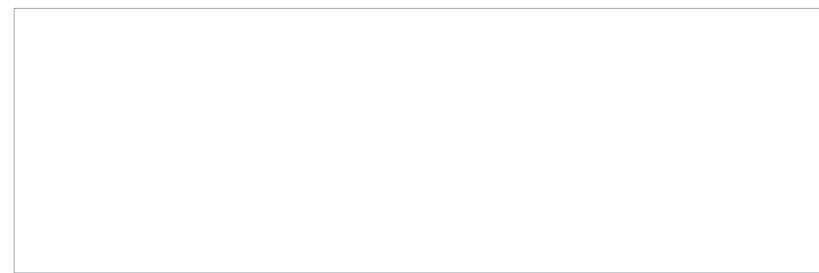

Снежный Супрамат

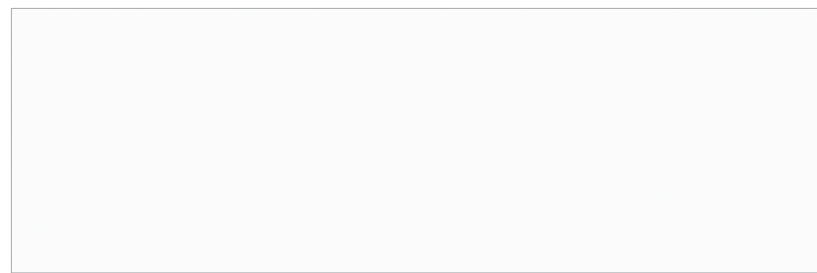

Жемчужный Супрамат

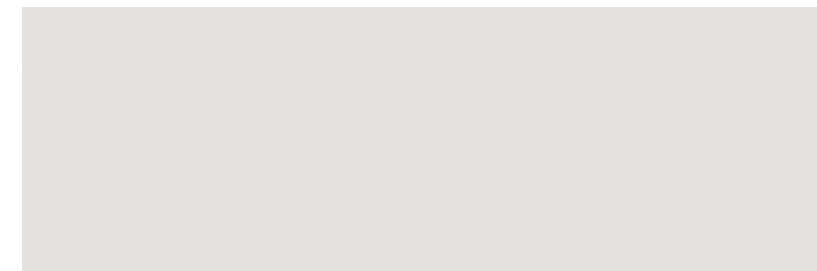

Пепельный Супрамат



Дымчатый Супрамат

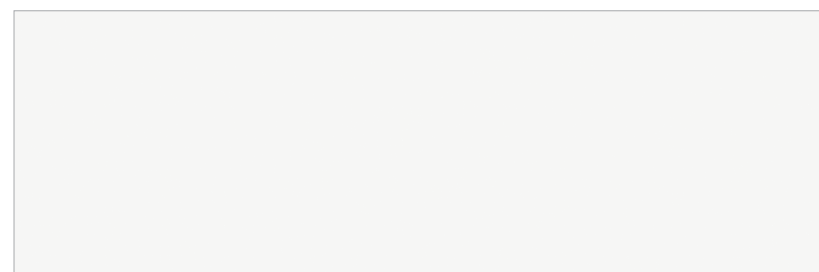

Мунлайт Супрамат

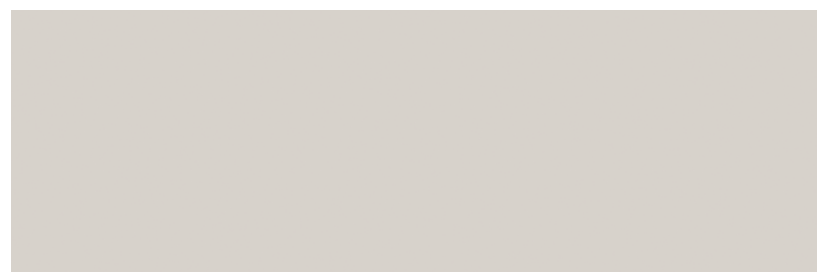

Сахара Супрамат



Форест Супрамат



Пацифик Супрамат



Лондон Супрамат

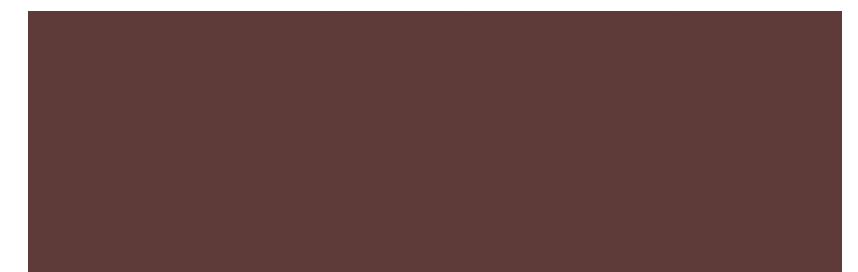

Марсала Супрамат

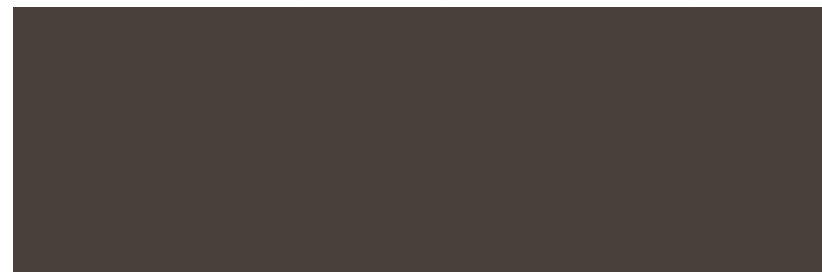

Биттер Супрамат



Муссон Супрамат



Серый Супрамат

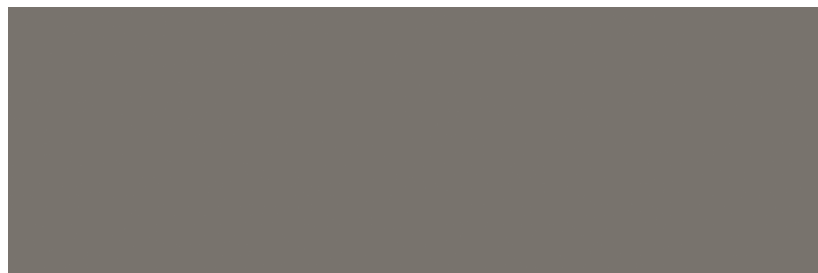

Лунный Супрамат



Грифель Супрамат

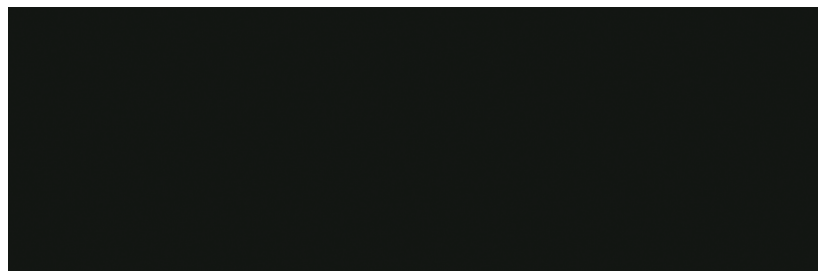

Черный Супрамат

КРАШЕНАЯ МДФ С ФРЕЗЕРОВАННОЙ РУЧКОЙ (Т622)

МАТЕРИАЛ МДФ (толщина 19мм)
ВИТРИНЫ Недоступны
ФРЕЗЕРОВАННАЯ РУЧКА КВ-1 горизонтальная



101
Матовый



110
Матовый

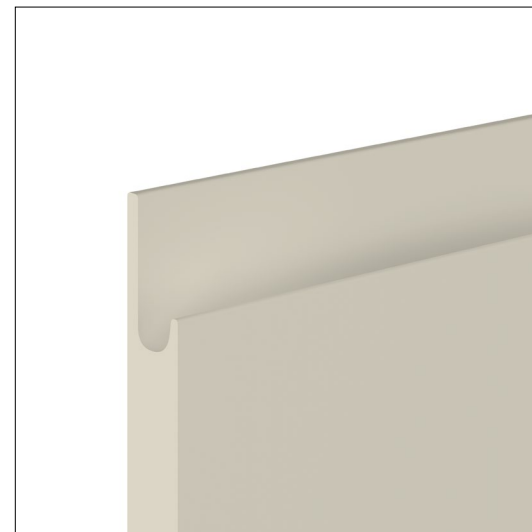

142
Матовый

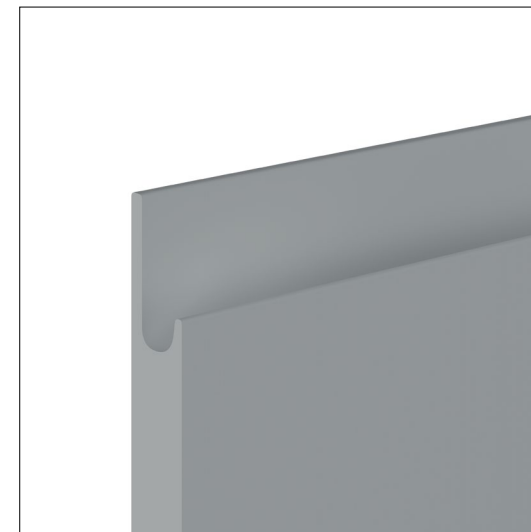

146
Матовый

Для накладных боковин шкафа, доборных планок, цоколя используется плоский фасад "СИСТЕМА" (Т619) без фрезерованной ручки КВ-1.

ФРЕЗЕРОВАННЫЕ ФАСАДЫ МДФ / ПВХ

МАТЕРИАЛ МДФ, ламинированная пленкой ПВХ (толщина 19 мм)
ТЕКСТУРА (ПРИ НАЛИЧИИ) Горизонтальная / вертикальная
ОБРАТНАЯ СТОРОНА Белая
ВИТРИНЫ Открытые / закрытые
КРАШЕНЫЕ ФАСАДЫ Недоступны

ЭРДЕН

А. Глухой фасад

Фасадные материалы

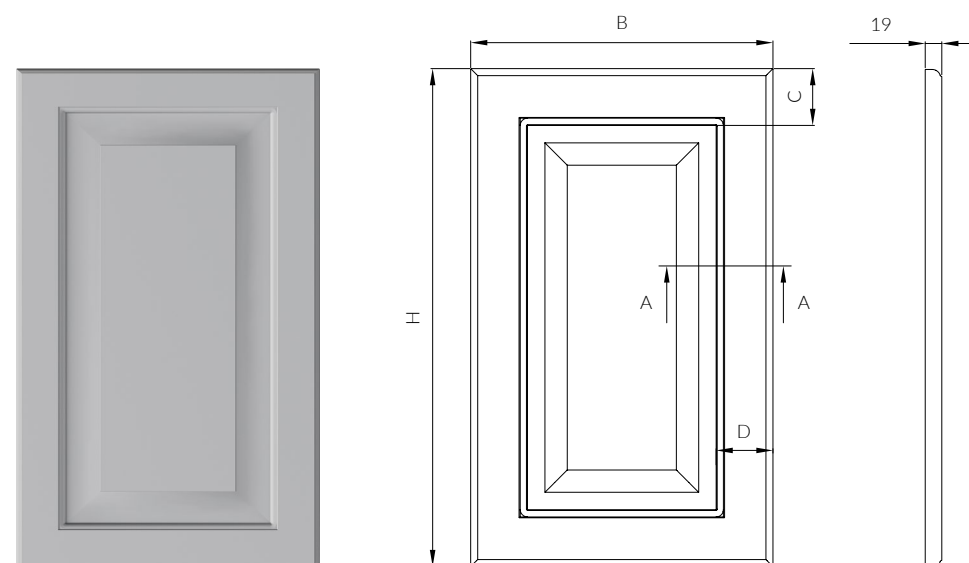

Высота (H), мм	Ширина (B), мм	Ширина рамки (C), мм	Ширина рамки (D), мм	Контур фрезеровки
285-2500	246-1230	65	65	2

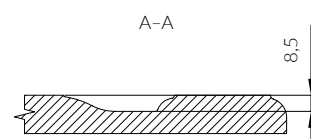

Контур фрезеровки

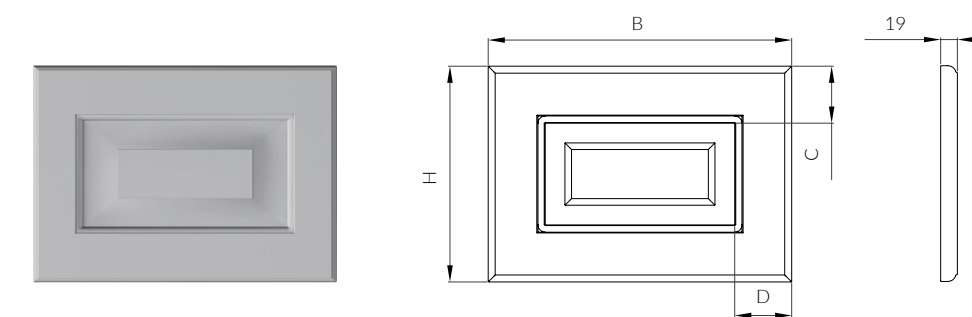
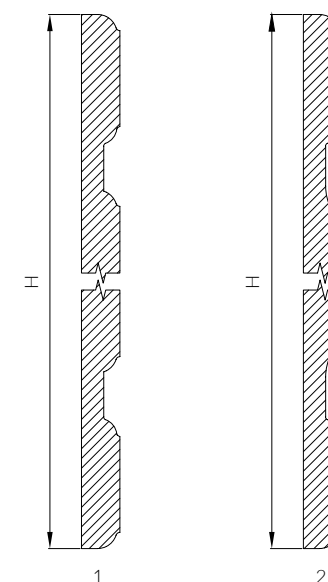

Высота (H), мм	Ширина (B), мм	Ширина рамки (C), мм	Ширина рамки (D), мм	Контур фрезеровки
246-284	246-1230	65	65	1

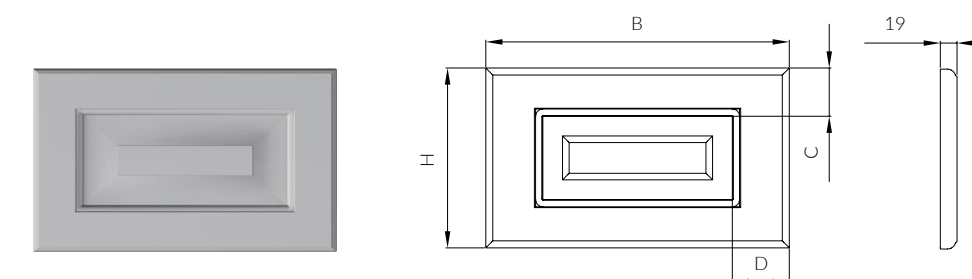

Высота (H), мм	Ширина (B), мм	Ширина рамки (C), мм	Ширина рамки (D), мм	Контур фрезеровки
196-245	246-1230	55	65	1

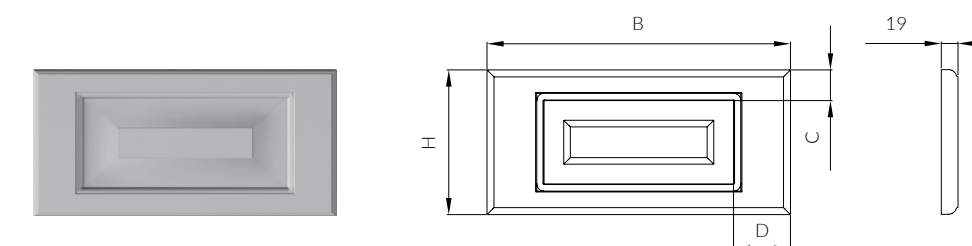

Высота (H), мм	Ширина (B), мм	Ширина рамки (C), мм	Ширина рамки (D), мм	Контур фрезеровки
160-195	246-1230	35	65	1

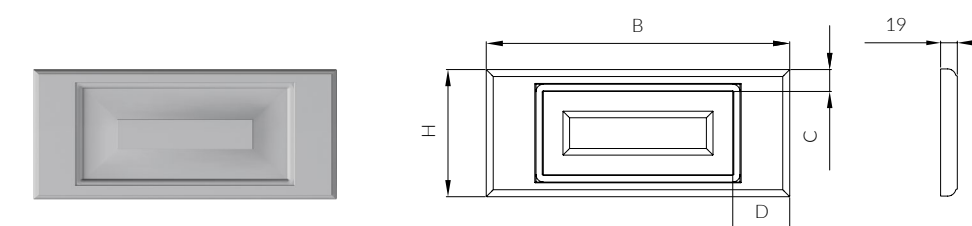

Высота (H), мм	Ширина (B), мм	Ширина рамки (C), мм	Ширина рамки (D), мм	Контур фрезеровки
140-159	246-1230	25	65	1

В. Витрина

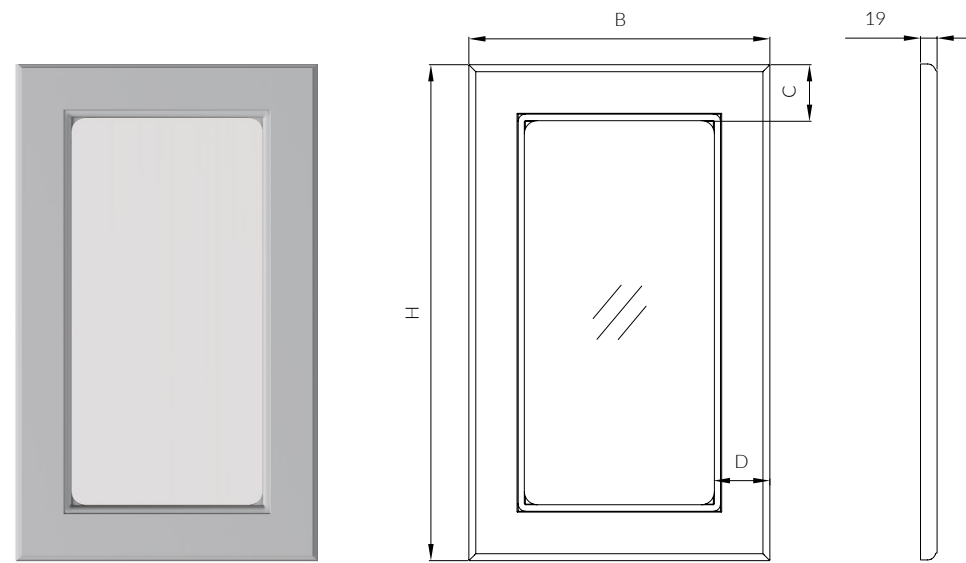

Высота (H), мм	Ширина (B), мм	Ширина рамки (C), мм	Ширина рамки (D), мм
246-2500	246-1230	65	65

ВАРИАНТЫ СТЕКОЛ (толщина 4 мм)



Прозрачное



Бронза Прозрачное



Графит Прозрачное



Обсидиан Прозрачное

С. Витрина закрытая

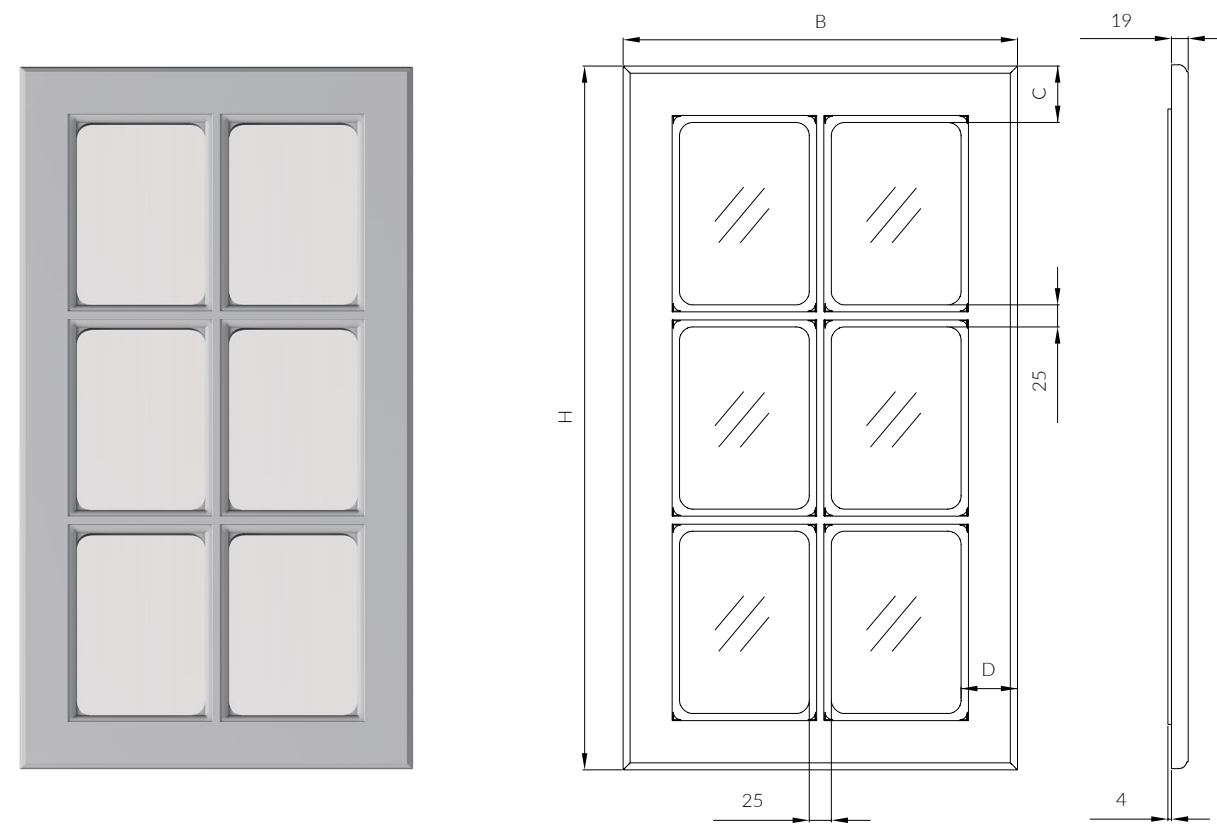

Высота (H), мм	Ширина (B), мм	Ширина рамки (C / D), мм
355-2500	296-1230	65 / 65

Высота (H), мм	Ширина (B), мм	Количество перемычек горизонтальных / вертикальных
355-795	296-795	1 / 1
355-795	796-1099	1 / 2
355-795	1100-1230	1 / 3
796-1099	296-1230	2 / 1
1100-2500	296-1230	3 / 1

Варианты стекол стр. 34

D. Глухой фасад с фрезеровкой по контуру

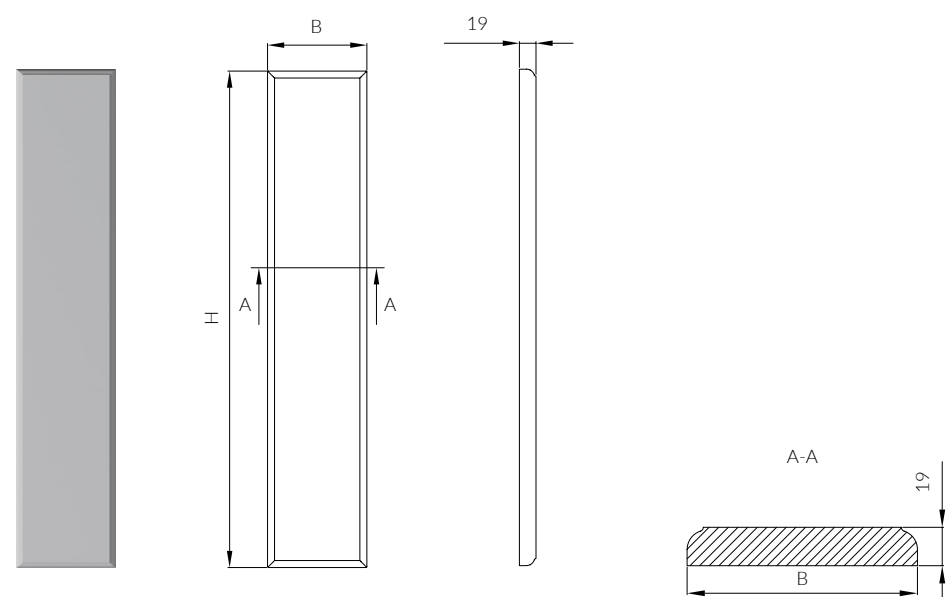

Высота (H), мм	Ширина (B), мм
50-139	250-1230
250-2500	50-99
100-2500	100-195

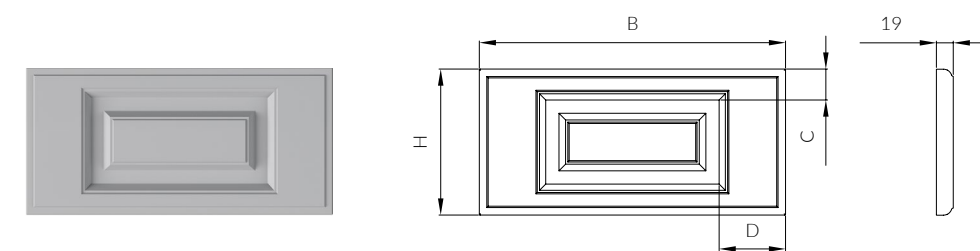

Высота (H), мм	Ширина (B), мм	Ширина рамки (C), мм	Ширина рамки (D), мм
140-159	246-1230	30	75
160-195		35	
196-245		55	
246- 2500		75	

B. Витрина

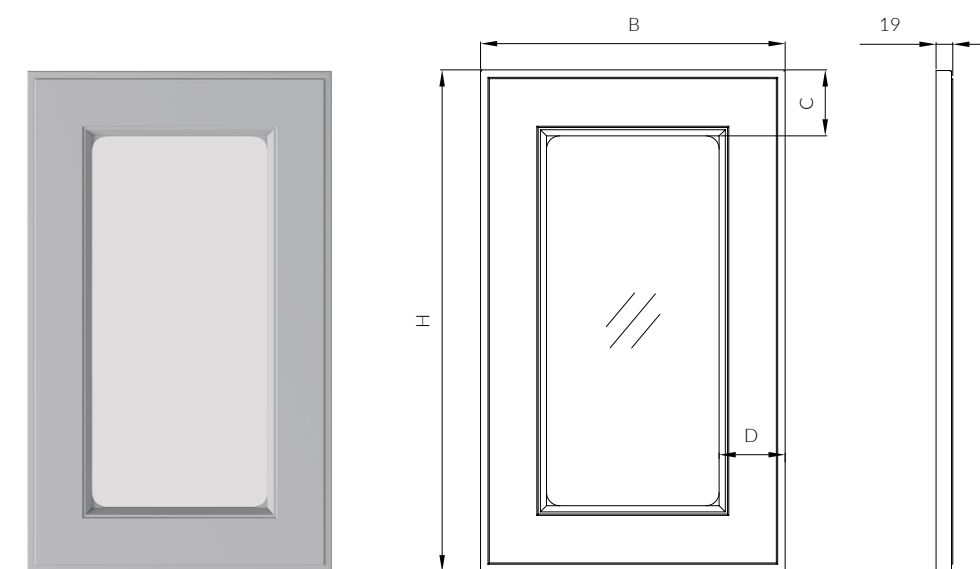

Высота (H), мм	Ширина (B), мм	Ширина рамки (C), мм	Ширина рамки (D), мм
246-2500	246-1230	75	75

ТЕМПО

A. Глухой фасад

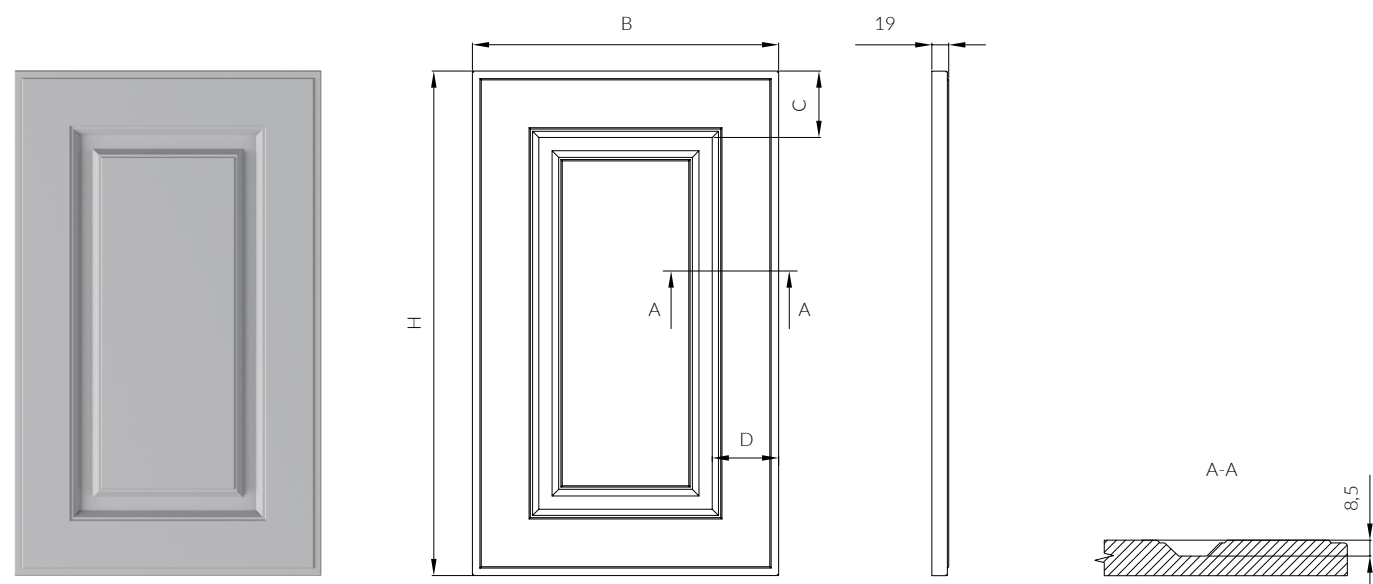

Варианты стекол стр. 34

С. Витрина закрытая

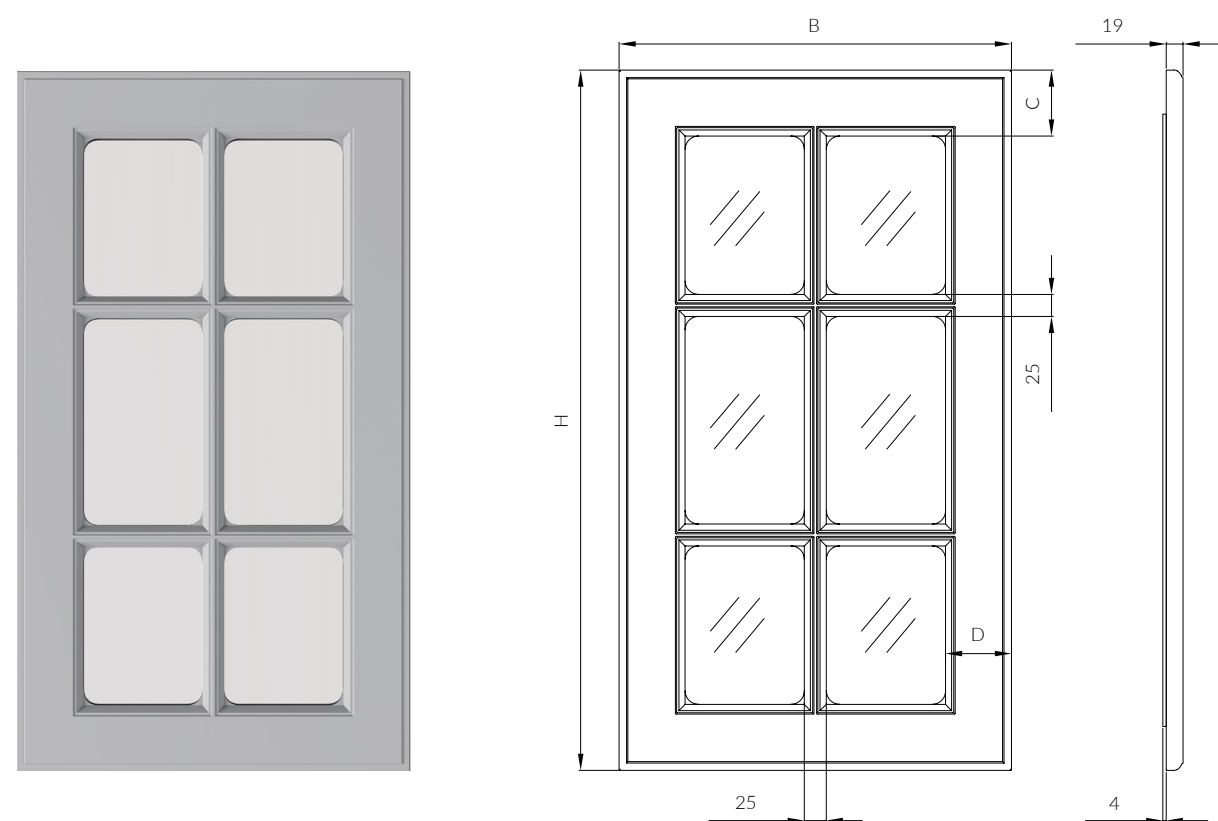

Высота (H), мм	Ширина (B), мм	Ширина рамки (C/D), мм
250-2500	296-1230	75/75

Высота (H), мм	Ширина (B), мм	Количество перемычек горизонтальных / вертикальных
250-595	296-345	0/0
250-595	346-549	0/1
250-595	550-795	0/2
250-595	796-1230	0/3
596-1099	296-345	2/0
596-1099	346-549	2/1
596-1099	550-795	2/2
596-1099	796-1230	2/3
1100-2500	296-345	3/0
1100-2500	346-549	3/1
1100-2500	550-795	3/2
1100-2500	796-1230	3/3

Варианты стекол стр. 34

D. Глухой фасад с фрезеровкой по контуру

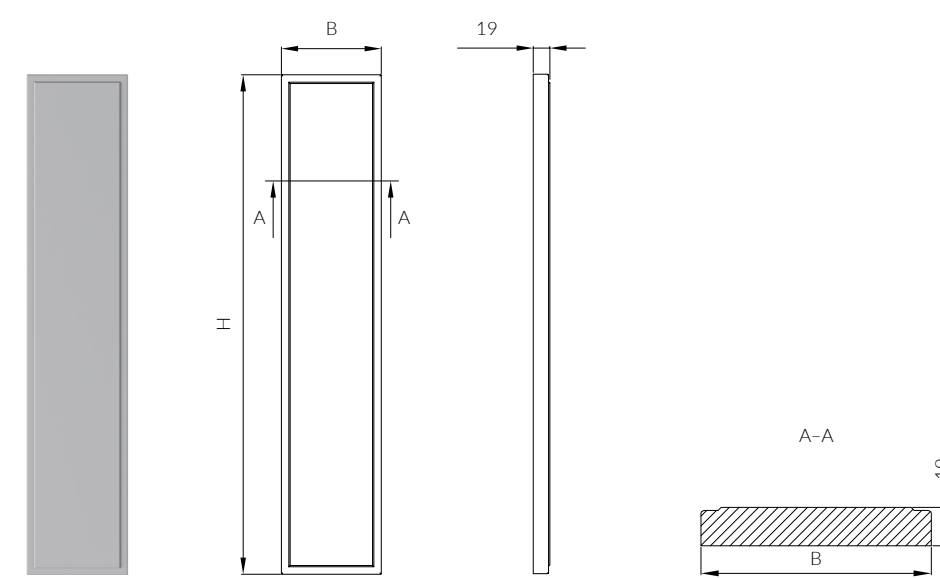

Высота (H), мм	Ширина (B), мм
50-139	250-1230
250-2500	50-99
100-2500	100-195

ПЛЕНКА ПВХ. ЦВЕТА / ДЕКОРЫ



Структура



СофтТач

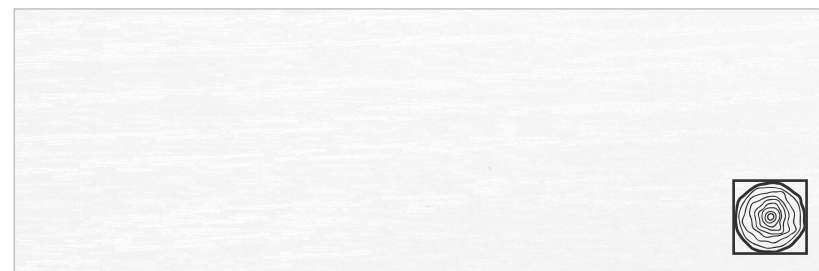

Белое дерево

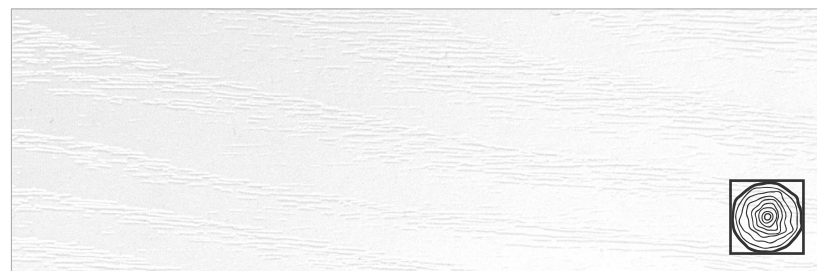

Ясень Молочный

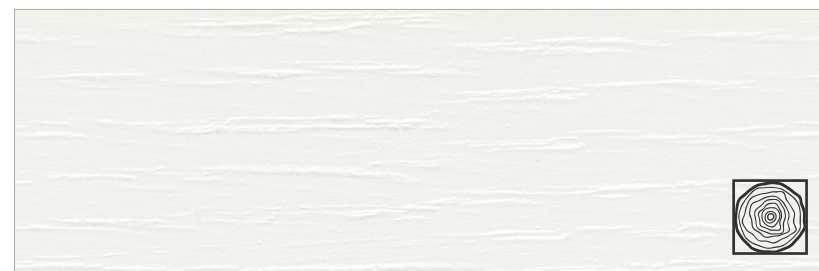

Ясень Белый

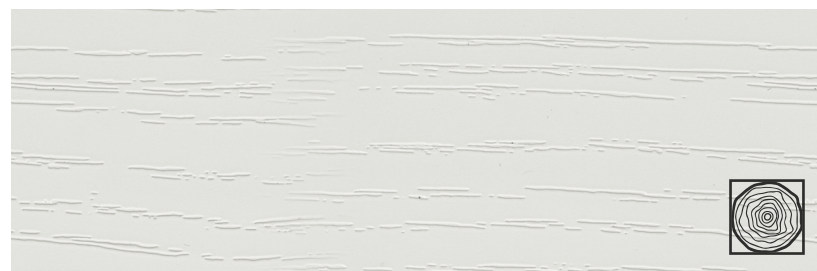

Ясень Светло-серый



Ясень Светлый



Ясень Меланж



Ясень Мессина Серый



Ясень Графит



Гикори



Береза



Дуб Делайт Синхро



Дуб Пьюр Синхро



Дуб Классик Синхро



Дуб Коньячный Синхро

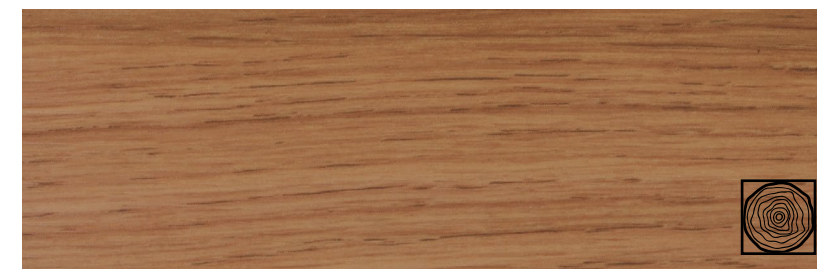

Дуб Винчестер

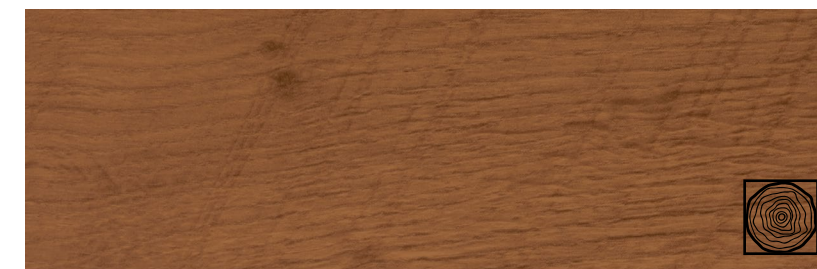

Дуб Ланселот

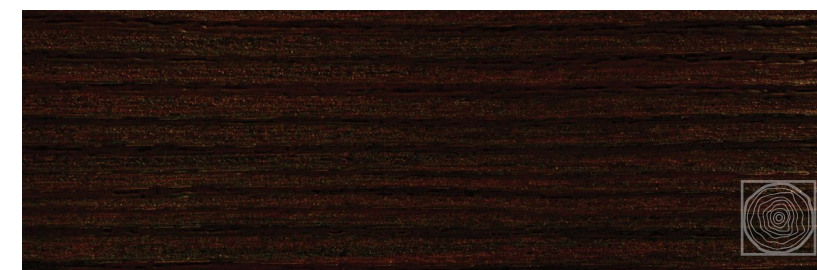

Дуб Мелинда



Тик Самоа

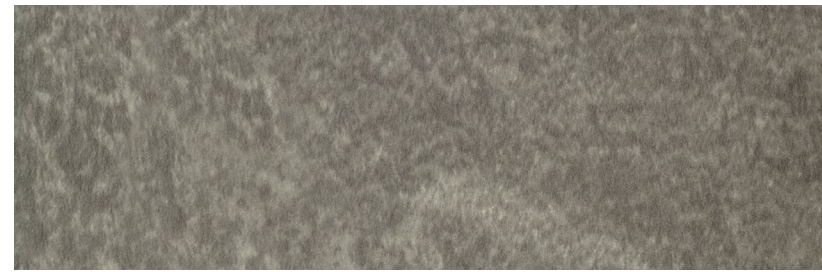

Серый Бетон



Бетон Чикаго



Мятный СофтТач

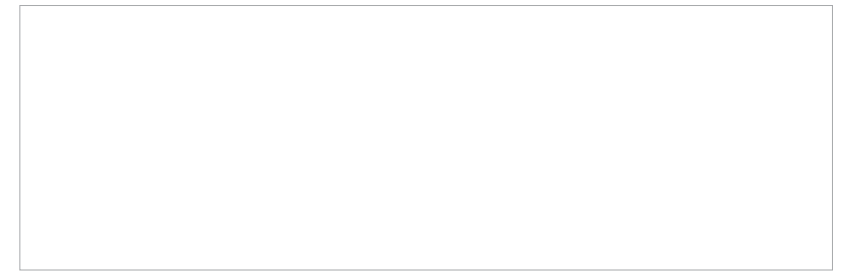

Белый Супермат



Медно-коричневый



Бронзово-коричневый

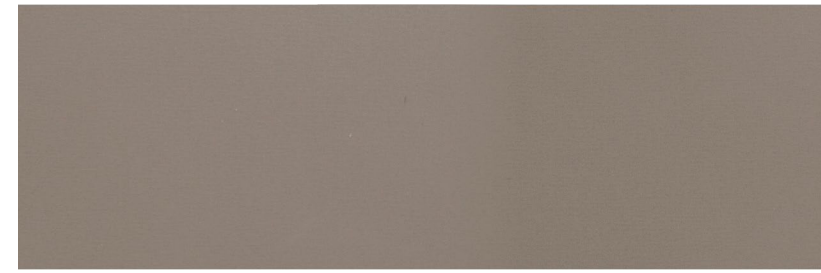

Линен

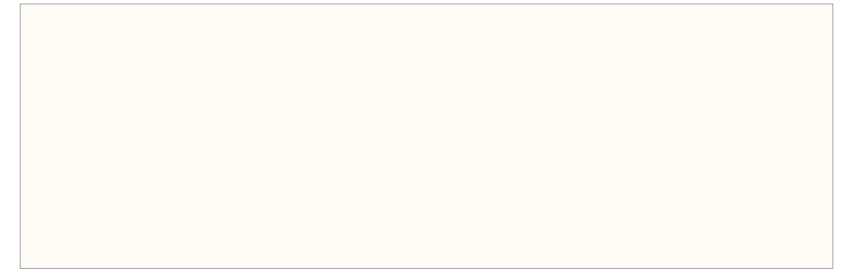

Античный Белый

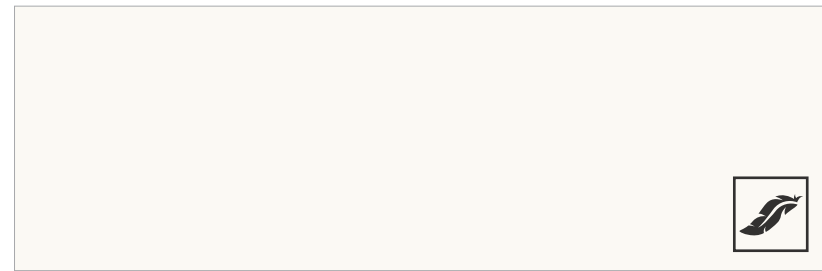

Снежный СофтТач

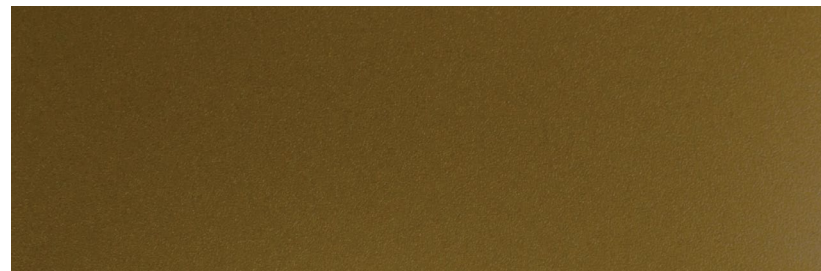

Оливковое Золото

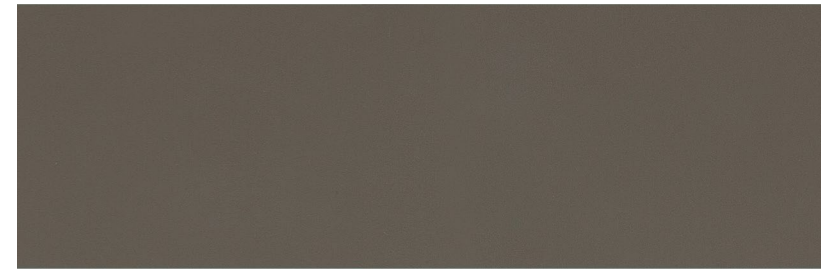

Латте

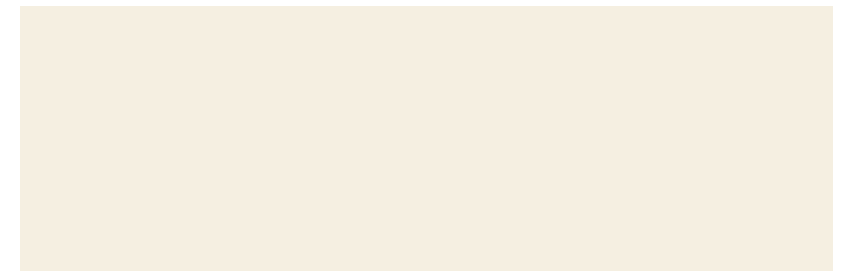

Ваниль

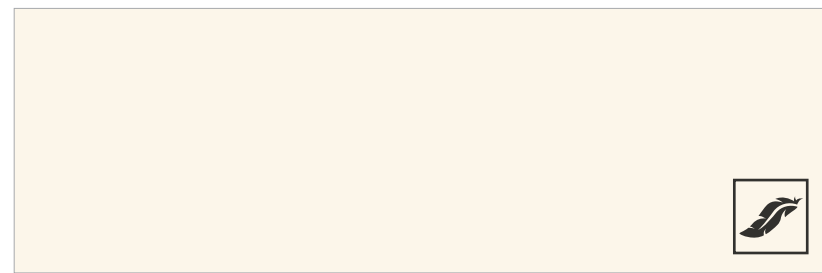

Айвори СофтТач

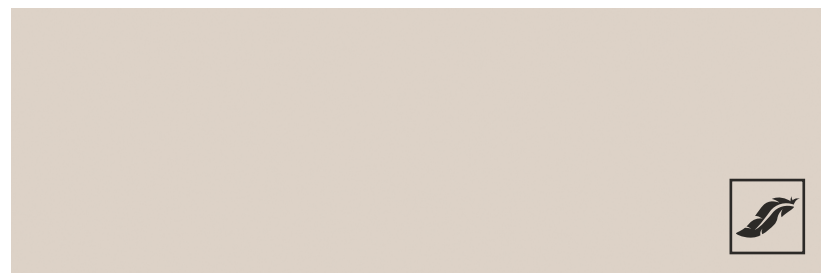

Кашемир СофтТач

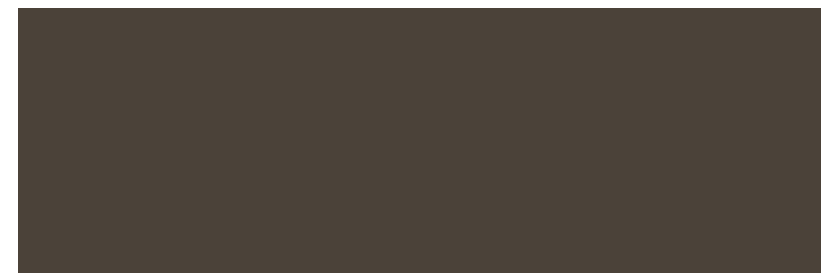

Вольфрам Серый

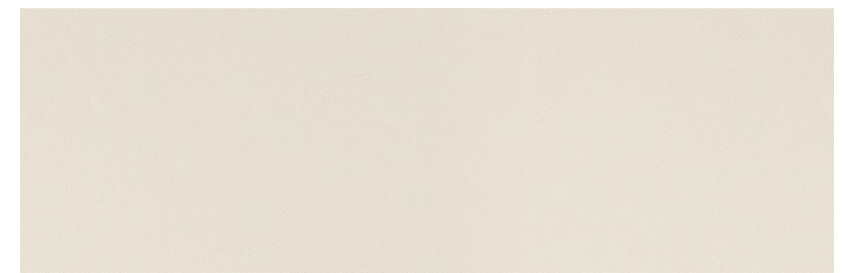

Сатин Бежевый



Лагуна СофтТач



Капучино СофтТач



Фьорд

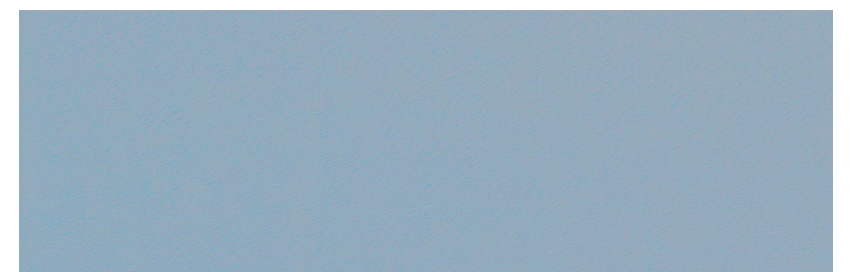

Деним

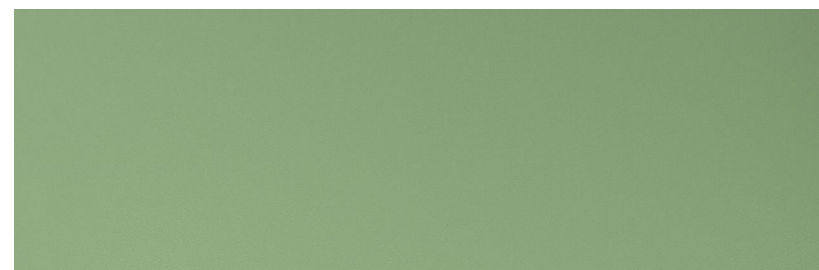

Папоротник

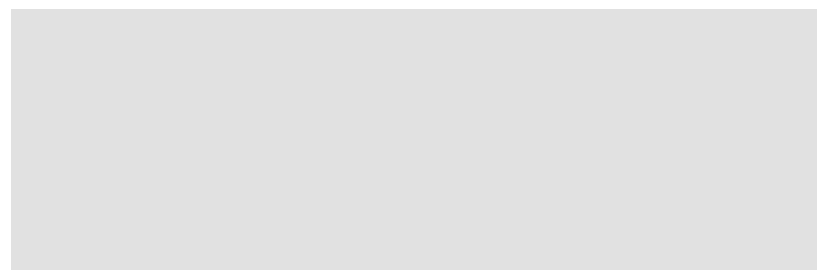

Сильвер



Оникс Серый

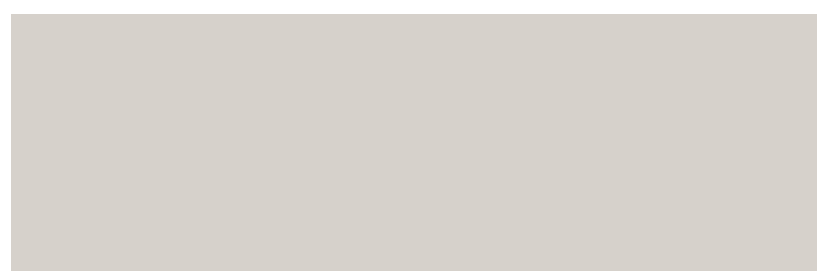

Теплый Серый



Маренго

РАМОЧНЫЕ ФАСАДЫ МДФ / ПП

МАТЕРИАЛ МДФ, ламинированная пленкой ПП (толщина 18 мм)
ТЕКСТУРА НА ВСТАВКЕ (ПРИ НАЛИЧИИ)* Вертикальная / горизонтальная
ОБРАТНАЯ СТОРОНА В цвет
ВИТРИНЫ Только открытые

ТЕХНО-2
 Рамка с соединением 90°

А. Глухой фасад

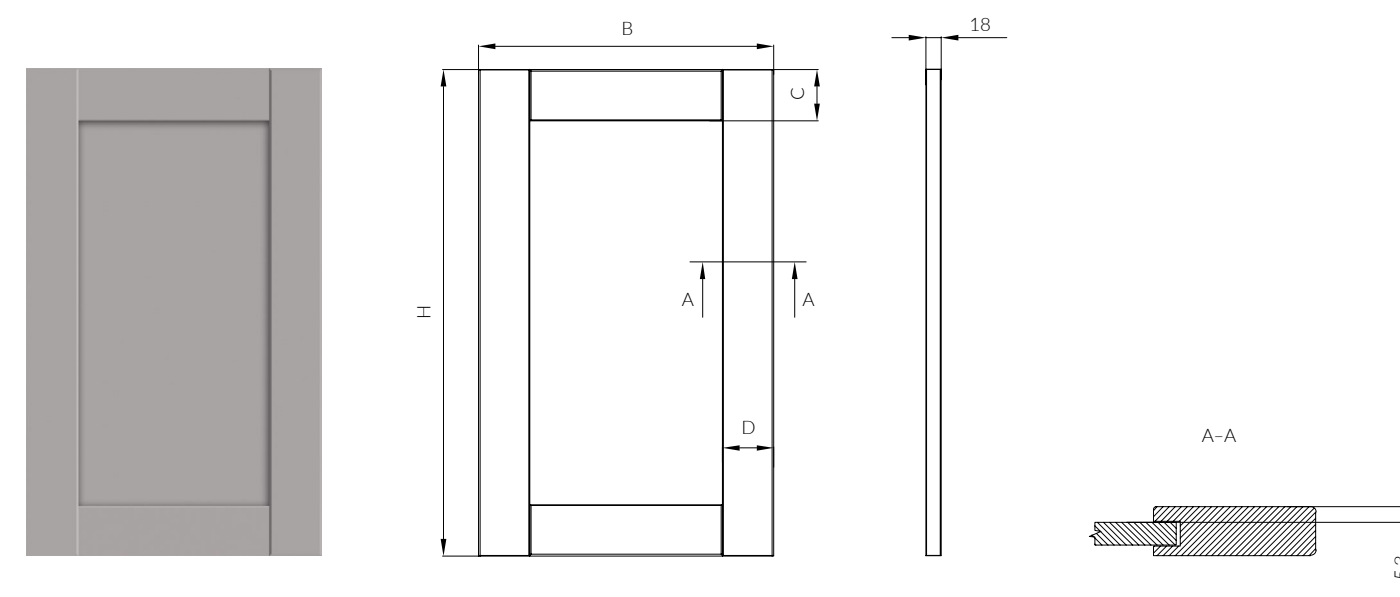

Высота (H), мм	Ширина (B), мм	Ширина рамки (C), мм	Ширина рамки (D), мм
121-700	130-1900	60	60
701-1900	130-700	60	60

Фасады, ламинированные пленкой ПВХ с горизонтальным направлением текстуры, по высоте могут быть не более 1230 мм.

*По умолчанию направление текстуры на вставке вертикальное. Если ширина фасада превышает 1200 мм, то направление текстуры на вставке горизонтальное.

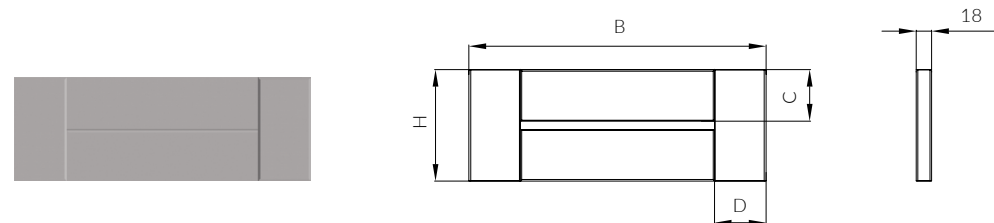

Высота (H), мм	Ширина (B), мм	Ширина рамки (C), мм	Ширина рамки (D), мм
121-1900	110-129	60	50-60

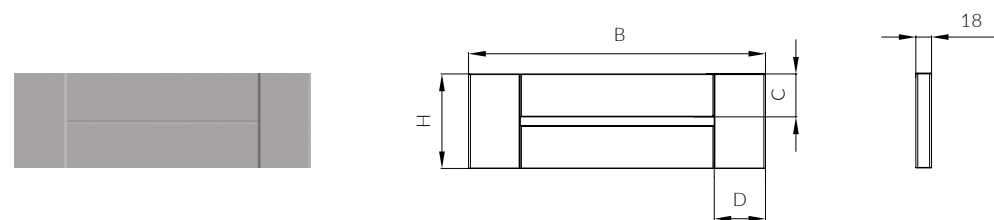

Высота (H), мм	Ширина (B), мм	Ширина рамки (C), мм	Ширина рамки (D), мм
110-120	130-1900	55-60	60

В. Витрина

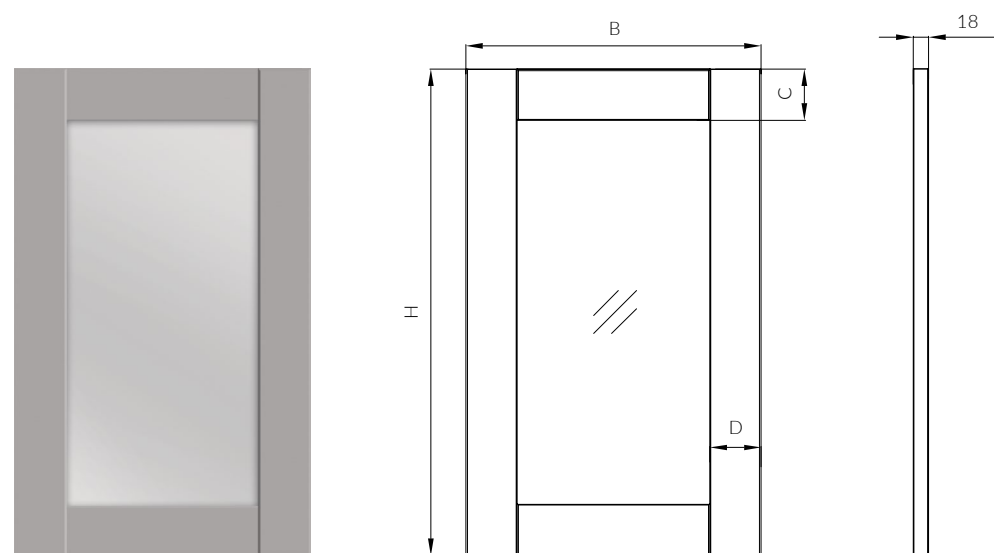

Высота (H), мм	Ширина (B), мм	Ширина рамки (C), мм	Ширина рамки (D), мм
246-700	246-1900	60	60
701-1900	246-700	60	60

Варианты стекол стр. 34

С. Деталь щитовая

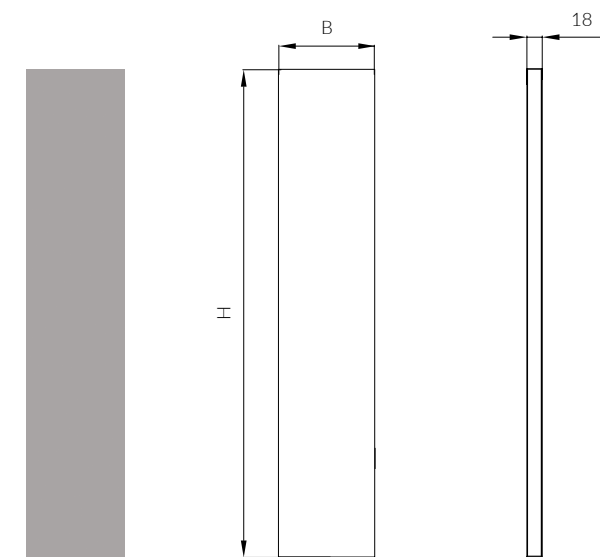

Высота (H), мм	Ширина (B), мм
30-246	246-1200
246-2500	30-1200

Цвета



ПП Жасмин
(соответствие цвета:
NCS S 0502-G)

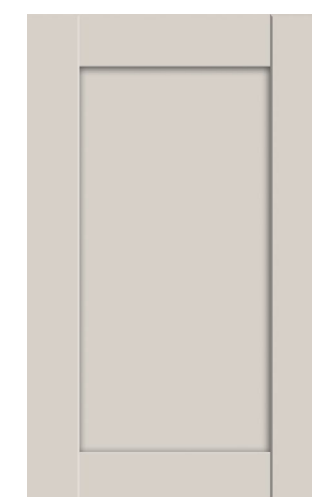

ПП Пудра
(соответствие цвета:
NCS S 1502-Y50R)

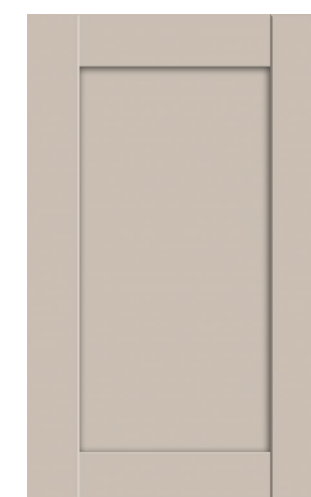

ПП Мокка
(соответствие цвета:
NCS S 2005-Y50R)

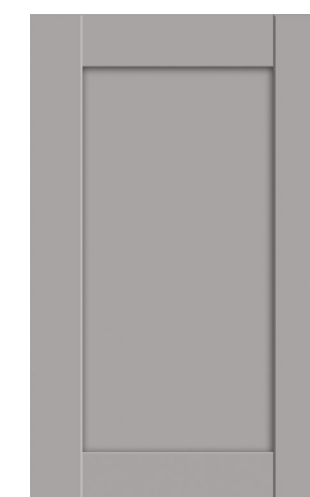

ПП Дымка
(соответствие цвета:
NCS S 3502-R)

МАРСЕЛЬ-5 ЭКОНОМ
Рамка с соединением 45°

А. Глухой фасад

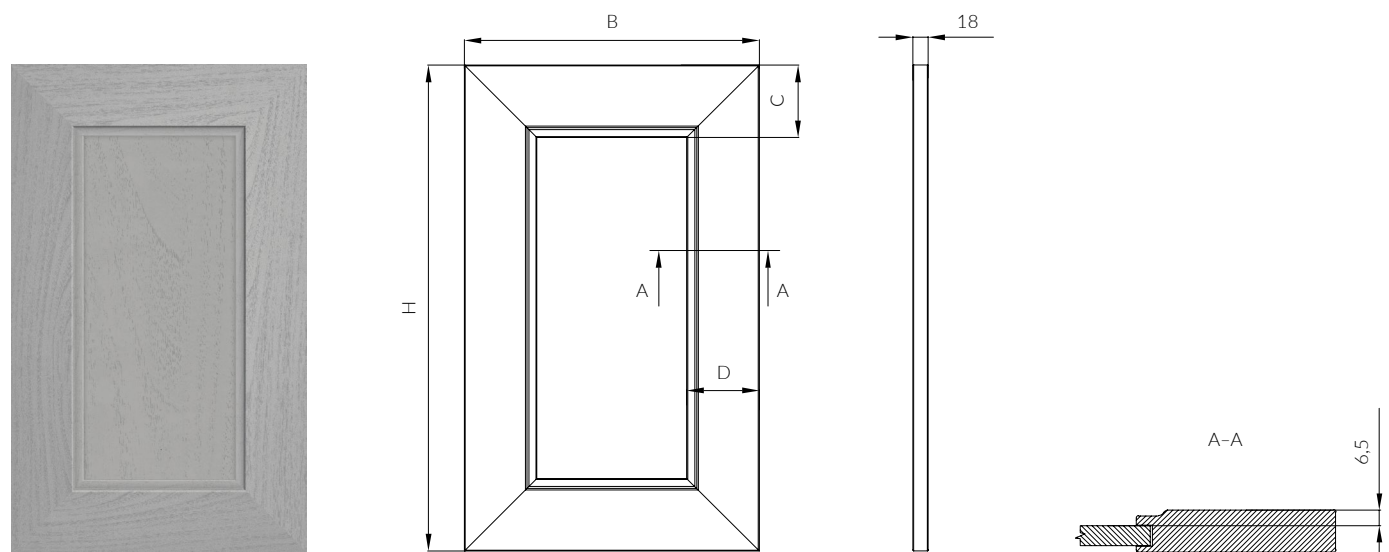

Высота (H), мм	Ширина (B), мм	Ширина рамки (C), мм	Ширина рамки (D), мм
170-700	170-1900	85	85
701-1900	170-700	85	85

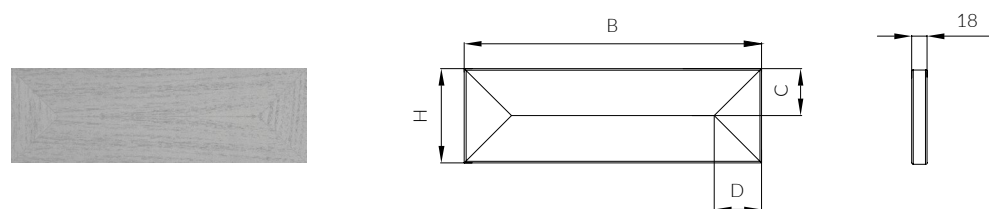

Высота (H), мм	Ширина (B), мм	Ширина рамки (C), мм	Ширина рамки (D), мм
110-169	110-1900	55-85	55-85
110-1900	110-169	55-85	55-85

В. Глухой фасад с накладкой ПФ-36

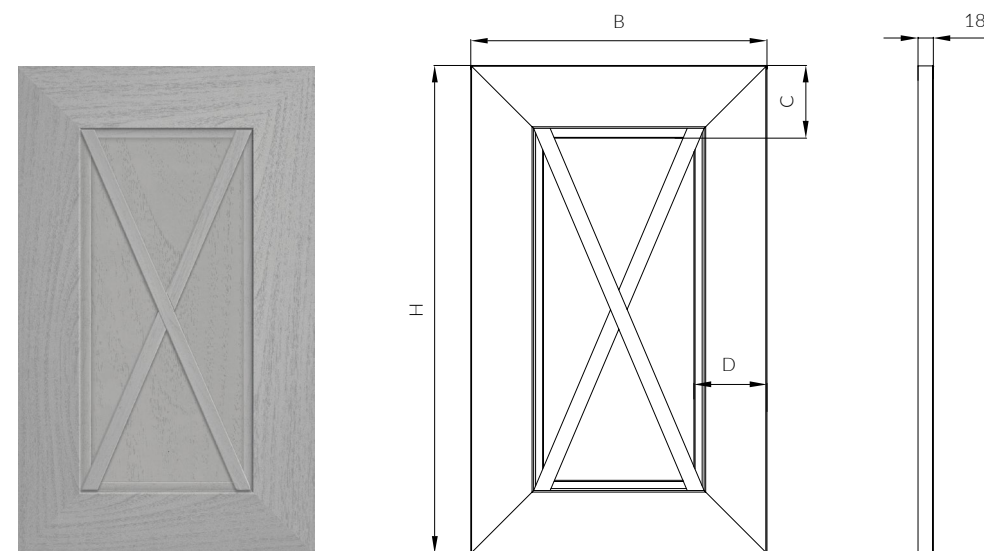

Высота (H), мм	Ширина (B), мм	Ширина рамки (C), мм	Ширина рамки (D), мм
713, 910	346, 396, 446, 496, 596	85	85

С. Витрина

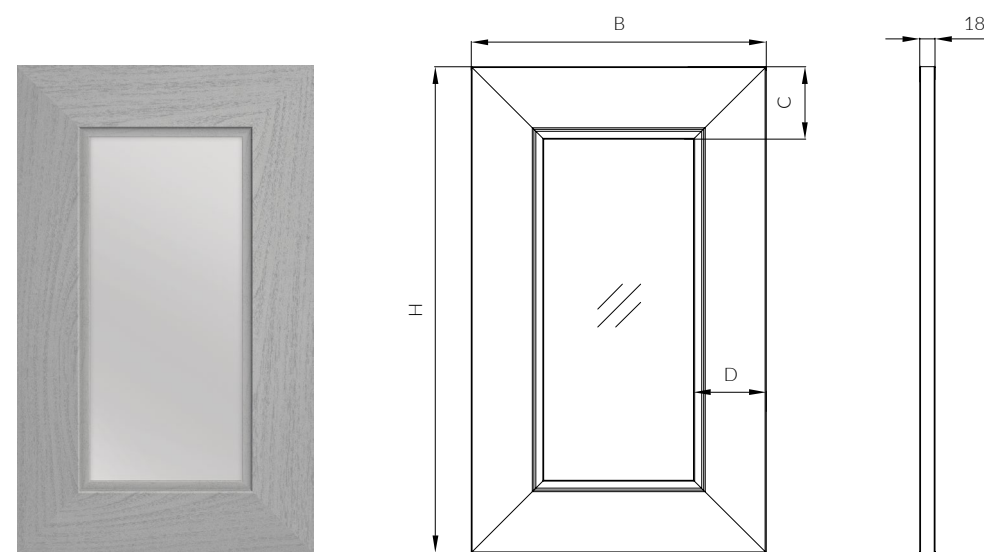

Высота (H), мм	Ширина (B), мм	Ширина рамки (C), мм	Ширина рамки (D), мм
246-700	246-1900	85	85
701-1900	246-700	85	85

Варианты стекол стр. 34

D. Деталь щитовая

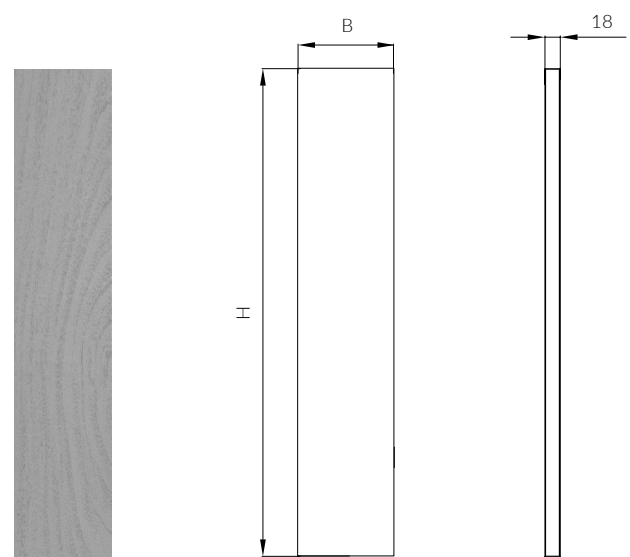

Высота (H), мм	Ширина (B), мм
30-246	246-1200
246-2500	30-1200

Декоры



ПП Рокко



ПП Антрацит

СТОЛЕШНИЦЫ И АКСЕССУАРЫ

ЦВЕТА И ДЕКОРЫ

МАТЕРИАЛ ДСП, ламинированная пластиком HPL
ТОЛЩИНА СТОЛЕШНИЦ 38мм (только постформинг)
СТЕНОВАЯ ПАНЕЛЬ В цвет столешницы (Д×В×Т, мм:
4090 (3590)×1300×7)



Структура

МАКСИМАЛЬНАЯ ДЛИНА 4090мм

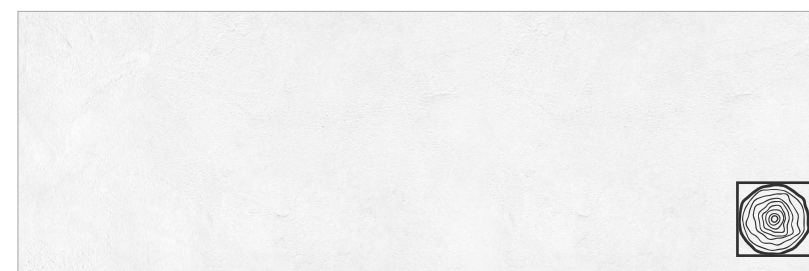

Аргиллит Белый

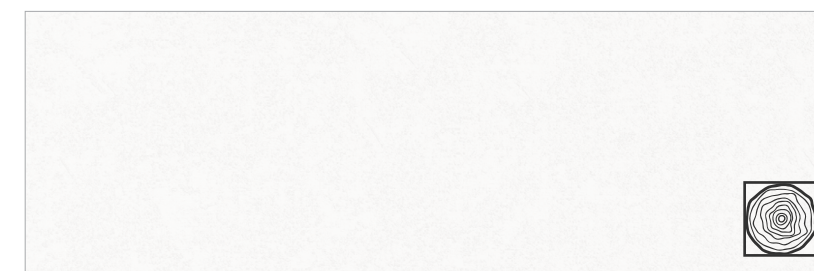

Камень Виск



Керамика Терра

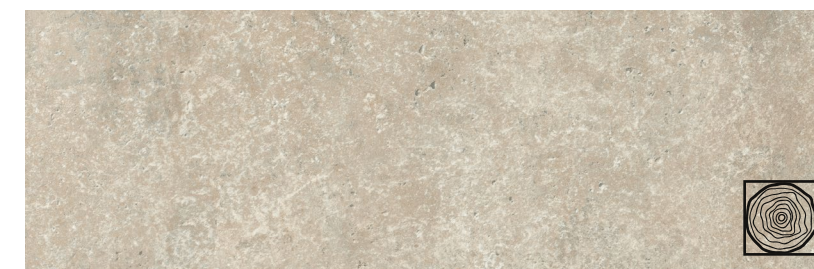

Керамика Тессина



Туя

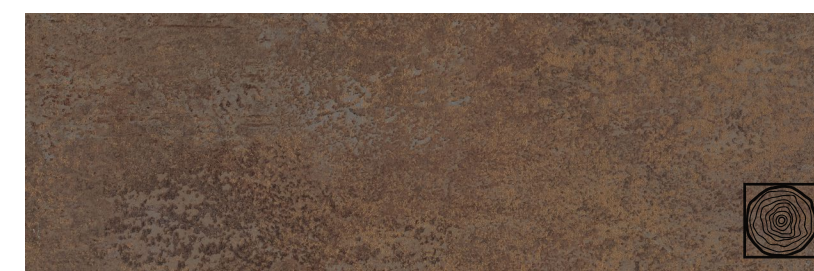

Ферро Бронза

ЦВЕТА И ДЕКОРЫ 53

ПРИСТЕНОЧНЫЕ БОРТИКИ 55

ПЛАНКИ ДЛЯ СТОЛЕШНИЦ 57

МАКСИМАЛЬНАЯ ДЛИНА 3590 мм



Дуб Канзас Коричневый



Мрамор Вальмасино Светло-серый



Сосна Касцина



Хромикс Серебро

ПРИСТЕНОЧНЫЕ БОРТИКИ

Г-ОБРАЗНЫЕ
ДЛИНА 4000 мм



Аргиллит Белый



Камень Викс



Керамика Терра



Керамика Тессина



Туя



Ферро Бронза



Дуб Канзас Коричневый

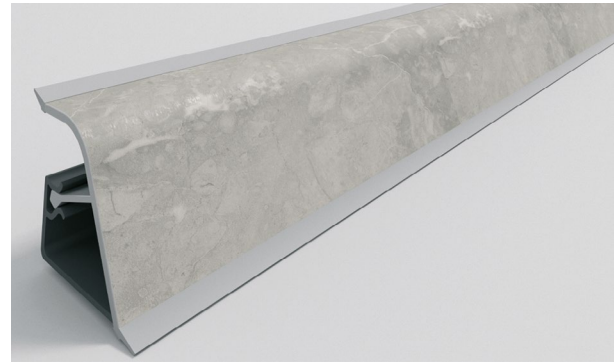

Мрамор Вальмасино Светло-серый



Сосна Касцина

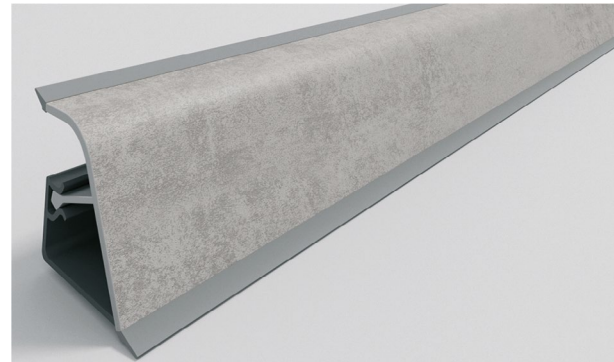

Хромикс Серебро

ПЛАНКИ ДЛЯ СТОЛЕШНИЦ

ДЛИНА 600 мм

МАТЕРИАЛ Матовый алюминий

Бесшовное соединение отдельных частей столешницы (еврозапил) недоступно.

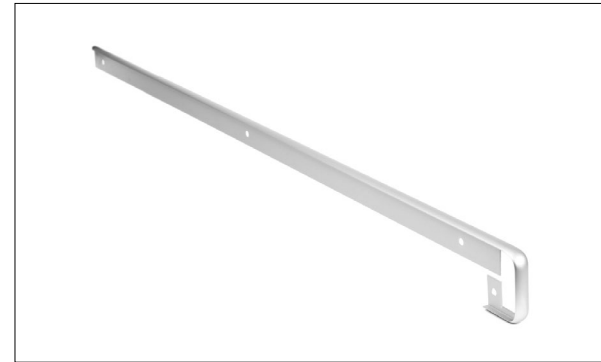

Соединительная планка

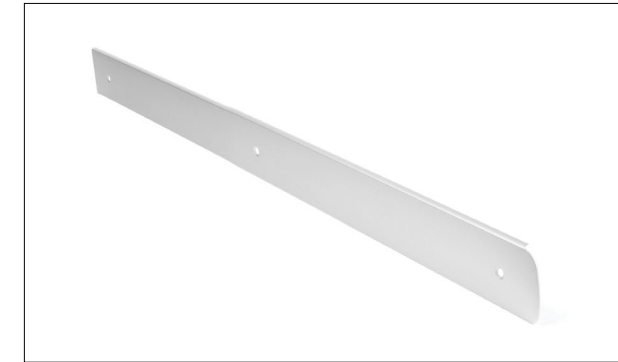

Торцевая планка

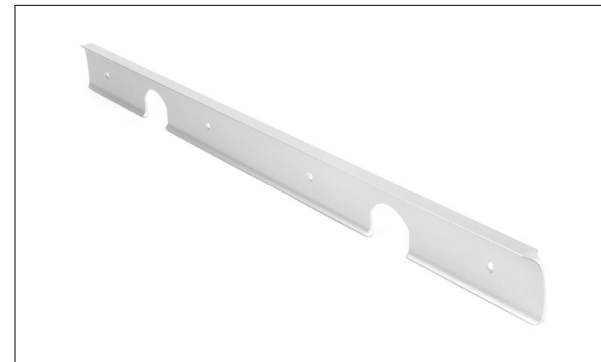

Угловая планка

ФУРНИТУРА

КНОПКИ. РУЧКИ	59
СИСТЕМЫ ВЫДВИЖЕНИЯ	64
UNISSET METAL BOX	64
QUADRO 25	65
ПОДЪЕМНЫЕ МЕХАНИЗМЫ И ПЕТЛИ	66

КНОПКИ. РУЧКИ



24087-85



24134-25



24231-83



24316-83



GP20-MLK



GP20-WHT



47-01



47-11



673-C2



784-T2



24232-05



24232-19



77-D1



77-C2



77-T4



77-T3



ФАРФОР БРОНЗА



ФАРФОР НИКЕЛЬ

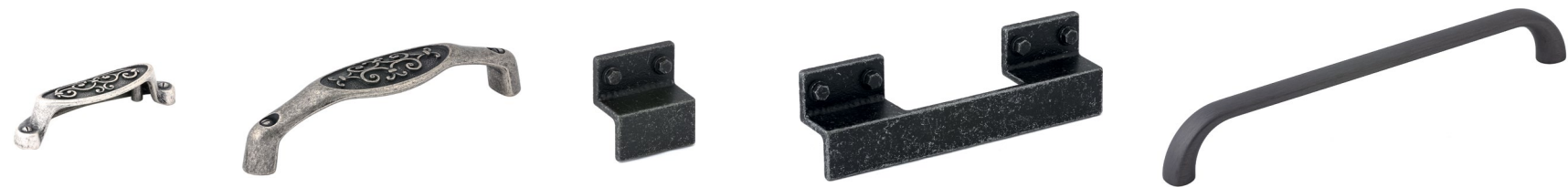

15134-25 $\Phi\Phi$ 64MM 15134-25 $\Phi\Phi$ 128MM 15097-94 $\Phi\Phi$ 32MM 15097-94 $\Phi\Phi$ 96, 160MM CL409 $\Phi\Phi$ 192MM



RS293-06 $\Phi\Phi$ 160MM RS293-14 $\Phi\Phi$ 160MM RS219 $\Phi\Phi$ 160, 224, 320MM 15231-83 $\Phi\Phi$ 160MM



15136-83 $\Phi\Phi$ 128MM 15244-N2 $\Phi\Phi$ 224MM 15244-34 $\Phi\Phi$ 224MM 18063-85 $\Phi\Phi$ 128MM



753-M5 $\Phi\Phi$ 192MM 753-H3 $\Phi\Phi$ 192MM UZ336 $\Phi\Phi$ 160, 320, 480MM 10-14 АНТИЧНАЯ МЕДЬ $\Phi\Phi$ 160, 224, 320MM



47-11 $\Phi\Phi$ 128MM 47-01 $\Phi\Phi$ 128MM 784-T2 $\Phi\Phi$ 160MM 95-C2 $\Phi\Phi$ 96MM 95-D1 $\Phi\Phi$ 96MM



RS448-01 $\Phi\Phi$ 128MM RS448-04 $\Phi\Phi$ 128MM 11-11 $\Phi\Phi$ 32, 96MM 11-01 $\Phi\Phi$ 32, 96MM 17-07 $\Phi\Phi$ 160MM



15224-F5 $\Phi\Phi$ 32MM $\Leftarrow\Rightarrow$ 100MM 15224-N2 $\Phi\Phi$ 32MM $\Leftarrow\Rightarrow$ 100MM 15232-05 $\Phi\Phi$ 128MM 15232-19 $\Phi\Phi$ 128MM 19-25 $\Phi\Phi$ 128MM



15233-DS $\Phi\Phi$ 128MM 15233-97 $\Phi\Phi$ 128MM 787-02 $\Phi\Phi$ 160, 320MM 787-F3 $\Phi\Phi$ 160, 320MM



470-G6
⌀ 64 мм



470-F3
⌀ 64 мм



RC089-02



RC089-01



RS286
⌀ 160, 192 мм



503-D1
⌀ 128 мм



503-E8
⌀ 128 мм



S054
⌀ 192 мм



U-06
⌀ 160, 256, 416 мм



153-03
⌀ 128, 160 мм



153-01
⌀ 128, 160 мм



01-04
⌀ 128 мм



S2414
⌀ 160 мм



10-04 ХРОМ
⌀ 160, 224, 320, 448 мм



10-06 САТИН
⌀ 160, 224, 320, 448 мм



10-08 АЛЮМИНИЙ
⌀ 160, 224, 320, 448 мм



71-T3
⌀ 128 мм



71-T4
⌀ 128 мм



54-A1
⌀ 128 мм



1001-A1D1
⌀ 128 мм



S2995
⌀ 192 мм



ФАРФОР БРОНЗА
⌀ 96 мм



ФАРФОР НИКЕЛЬ
⌀ 96 мм



514-D1
⌀ 128 мм



514-E8
⌀ 128 мм



619-C2
⌀ 128 мм

СИСТЕМЫ ВЫДВИЖЕНИЯ

UNISSET METAL BOX

Номинальная длина направляющих, мм: 500.
Роликовые направляющие частичного выдвигения.
Доводчик плавного закрывания SlowMotion (в комплект не входит).
Цвет боковины: белый.

Короб с одним релингом



Высота задней стенки, мм: 207.
Высота боковины, мм: 150.

Выдвижной ящик без релинга



Высота задней стенки, мм: 85.
Высота боковины, мм: 85.

Выдвижной ящик под духовой шкаф



Высота задней стенки, мм: 53.
Высота боковины, мм: 53.



QUADRO 25 Направляющие



Номинальная длина, мм: 500.
Направляющие частичного выдвигения.
Встроенный демпфер Silent System.
Нагрузочная способность, кг: 25.





AVENTOS HK-XS
Малый поворотный
подъемник

В зависимости от размера и веса фасада устанавливается один (слева либо справа) либо два (слева и справа) подъемных механизма.

Лифт газовый
 50N, 60N, 80N

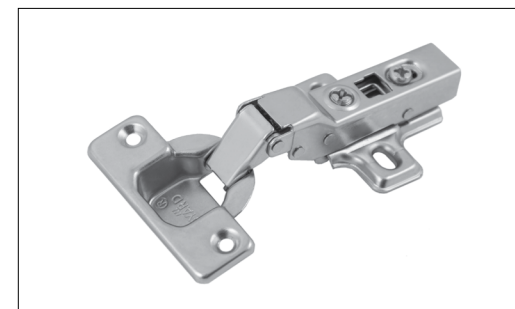

Петля стандартная накладная с доводчиком

Тип петли: Clip-on
 Угол открывания: 105°
 Угол установки: 90°
 Цвет покрытия: сталь

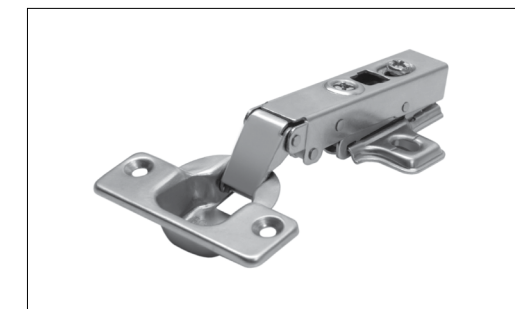

Петля стандартная полунакладная с доводчиком

Тип петли: Clip-on
 Угол открывания: 105°
 Угол установки: 90°
 Цвет покрытия: сталь

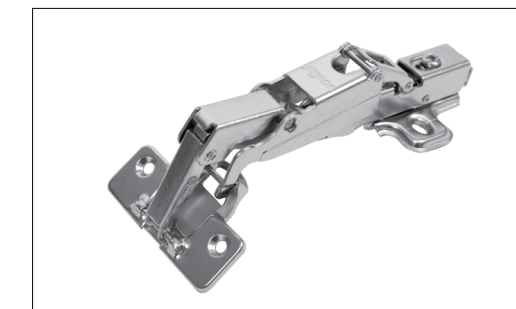

Петля накладная с широким углом открывания с доводчиком

Тип петли: Clip-on
 Угол открывания: 165°
 Угол установки: 90°
 Цвет покрытия: сталь



Петля для вкладной двери с доводчиком (+45°)

Тип петли: Slide-on
 Угол открывания: 95°
 Угол установки: 135°
 Цвет покрытия: сталь



Петля угловая накладная с доводчиком (-45°)

Тип петли: CLIP top BLUMOTION
 Угол открывания: 110°
 Угол установки: -45°
 Цвет покрытия: никелированный



Петля под фальшпанель накладная с доводчиком

Тип петли: CLIP top BLUMOTION
 Угол открывания: 95°
 Угол установки: 90°
 Цвет покрытия: никелированный

АКСЕССУАРЫ

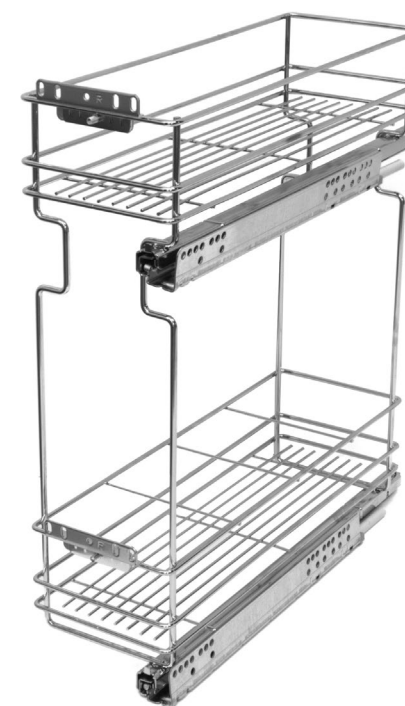

ХРОМ выдвижная система

Ширина корпуса, мм: 150, 200, 300
Корзины с фасадным креплением
Направляющие частичного выдвижения
с доводчиком
Нагрузка на систему, кг: 25



Сушка для посуды двухуровневая

Ширина шкафа, мм: 500, 600, 700, 800, 900
Цвет: Хром



Пластиковый лоток для приборов

Ширина шкафа, мм: 300, 400, 500, 600, 700, 800, 900



Ножка мебельная

Высота, мм: 100, 150
Материал: ПВХ
Цвет: черный

ШКАФЫ

ЦВЕТА И ДЕКОРЫ	71
ЦОКОЛЬ ПВХ	72
СТАНДАРТНЫЕ КОНФИГУРАЦИИ ШКАФОВ	75
НАВЕСНЫЕ ШКАФЫ	75
НАПОЛЬНЫЕ ШКАФЫ	79
НАПОЛЬНЫЕ ПЕНАЛЫ	84

ЦВЕТА И ДЕКОРЫ

МАТЕРИАЛ ЛДСП (толщина 18 мм)
КРОМКА ПВХ в цвет (1/22 мм)
ОБРАТНАЯ СТОРОНА В цвет
ЦОКОЛЬ ПВХ, в материале фасада / каркаса

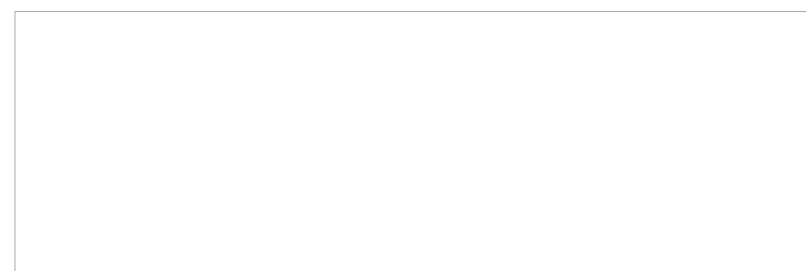

Белоснежный



Борнео Трюфель

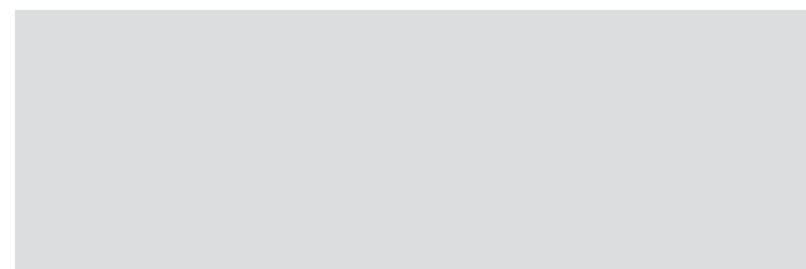

Пепел



Дуб Сонома

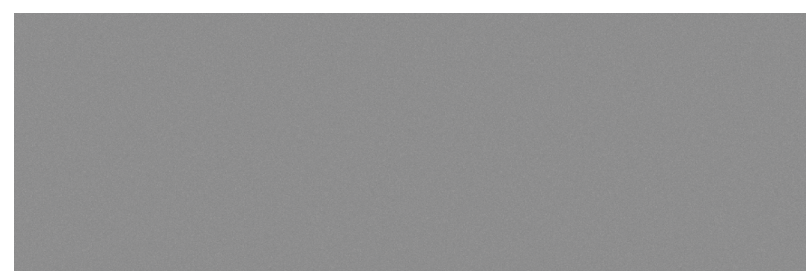

Серый пыльный

ЦОКОЛЬ ПВХ

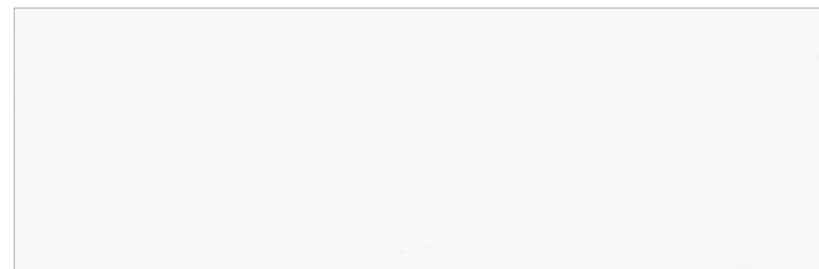

Белый Матовый
Длина 3000, 4000мм
Высота 100, 150мм

Белый Глянec
Длина 3000, 4000мм
Высота 100, 150мм

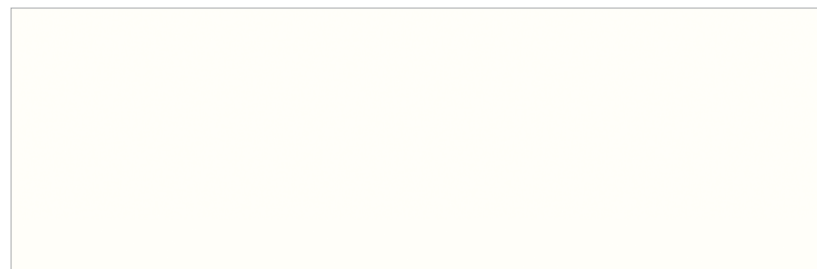

Молочный
Длина 3000мм
Высота 100мм

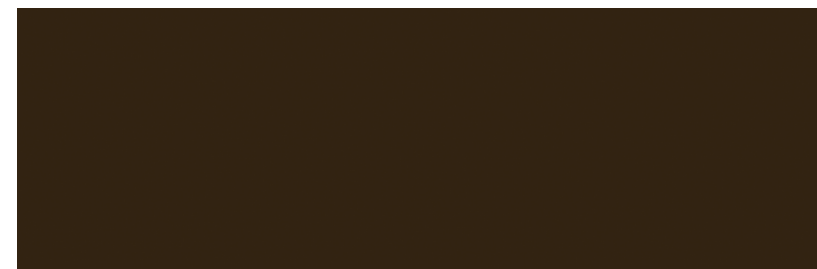

Темно-коричневый
Длина 3000мм
Высота 100мм

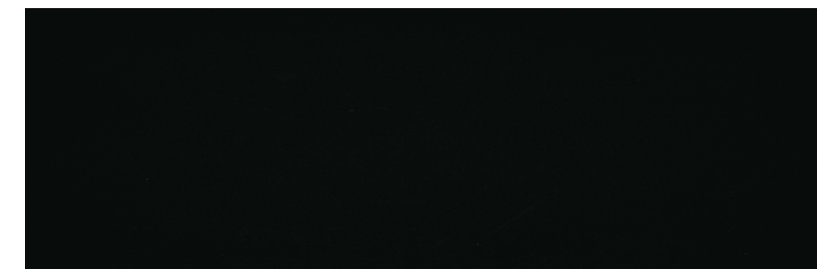

Черный Матовый
Длина 3000, 4000мм
Высота 100, 150мм

Черный Глянec
Длина 3000, 4000мм
Высота 100, 150мм

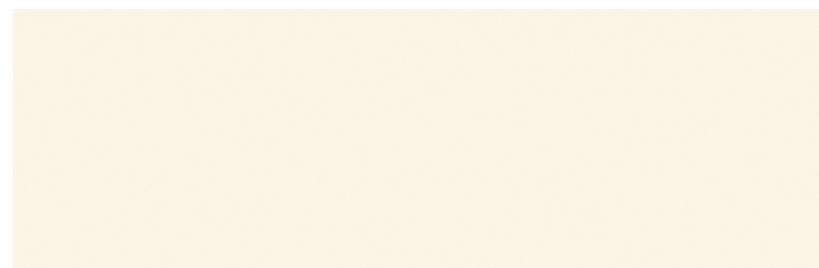

Крем
Длина 3000, 4000мм
Высота 100, 150мм

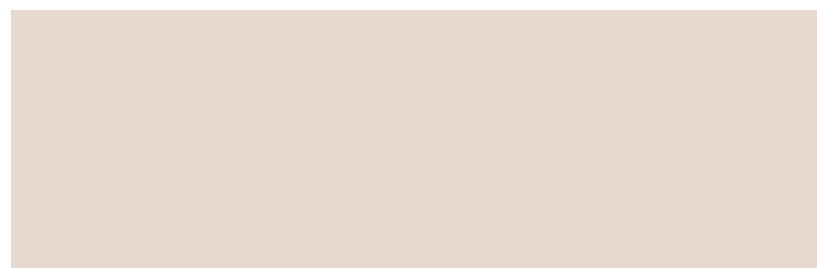

Бежевый
Длина 3000мм
Высота 100мм



Сосна Светлая
Длина 3000мм
Высота 100мм

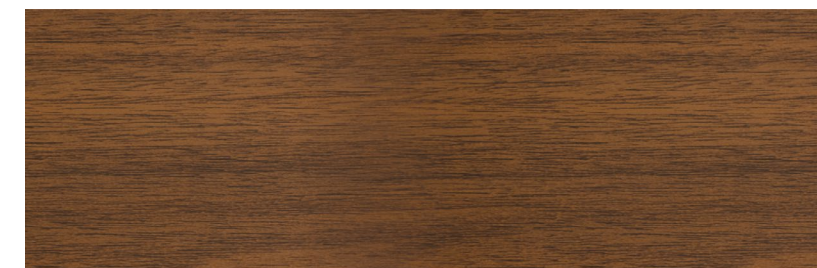

Орех
Длина 3000мм
Высота 100, 150мм



Серый
Длина 3000мм
Высота 100мм

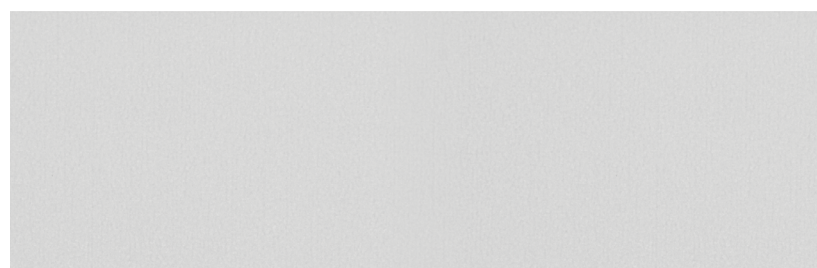

Хром
Длина 3000, 4000мм
Высота 100, 150мм

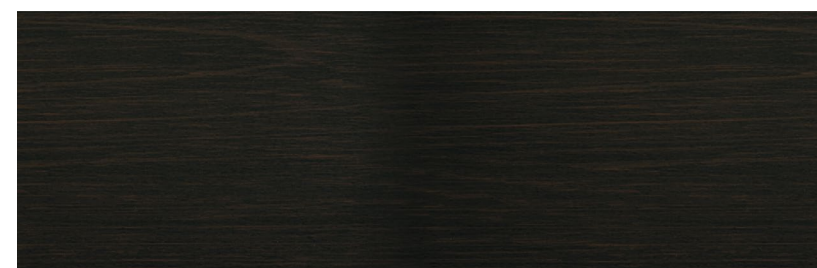

Венге
Длина 3000мм
Высота 100, 150мм

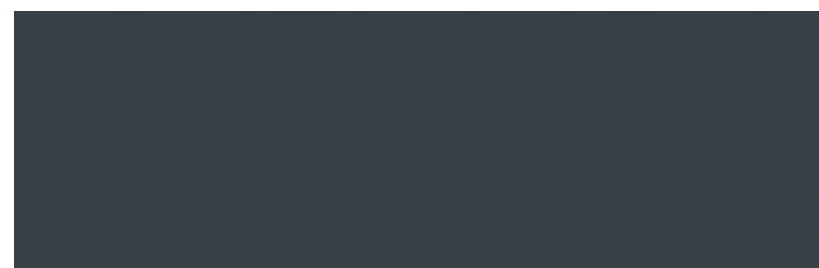

Антрацит
Длина 3000мм
Высота 100мм

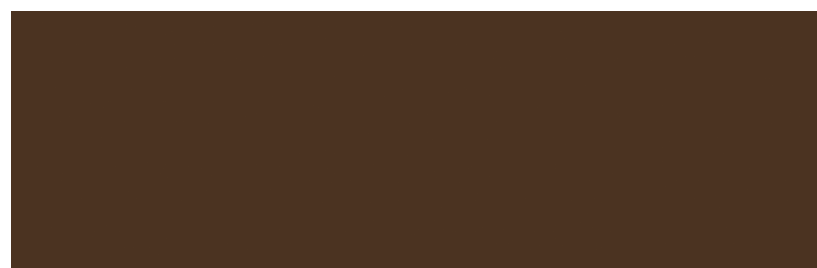

Коричневый
Длина 3000мм
Высота 100мм

Соединительные элементы для цоколя ПВХ (в цвет)



Соединитель



Соединитель 90° (внешний / внутренний)



Соединитель 135° (внешний / внутренний)



Заглушка

Решетка вентиляционная ПВХ (65 × 390 мм)

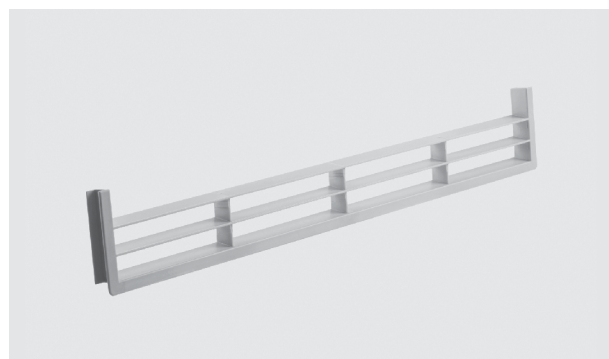

Volpato 21/90.449 GA

СТАНДАРТНЫЕ КОНФИГУРАЦИИ ШКАФОВ

НАВЕСНЫЕ ШКАФЫ

Шкаф навесной (сушка)

1 дверца, 1 сушка (в комплект не входит)



Ширина шкафа, мм	Высота шкафа, мм	Глубина шкафа, мм
500	720	300
600		

Шкаф навесной (сушка)

1 дверца, 1 вставная полка, 1 сушка (в комплект не входит)

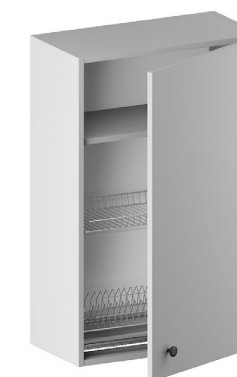

Ширина шкафа, мм	Высота шкафа, мм	Глубина шкафа, мм
500	915	300
600		

Шкаф навесной (сушка)

1 двойная дверца, 1 сушка (в комплект не входит)



Ширина шкафа, мм	Высота шкафа, мм	Глубина шкафа, мм
500	720	300
600		
700		
800		
900		

Шкаф навесной (сушка)

1 двойная дверца, 1 вставная полка, 1 сушка (в комплект не входит)



Ширина шкафа, мм	Высота шкафа, мм	Глубина шкафа, мм
500	915	300
600		
700		
800		
900		

Шкаф навесной

1 дверца, 1 вставная полка



Ширина шкафа, мм	Высота шкафа, мм	Глубина шкафа, мм
250	720	300
300		
400		
450		
500		
600	600	

Шкаф навесной

1 дверца, 2 вставные полки



Ширина шкафа, мм	Высота шкафа, мм	Глубина шкафа, мм
250	915	300
300		
400		
450		
500		
600		

Шкаф навесной угловой (комбинированный)

1 дверца, 1 вставная полка



Ширина шкафа, мм	Высота шкафа, мм	Глубина шкафа, мм
800	720	300

Шкаф навесной угловой (комбинированный)

1 дверца, 2 вставные полки

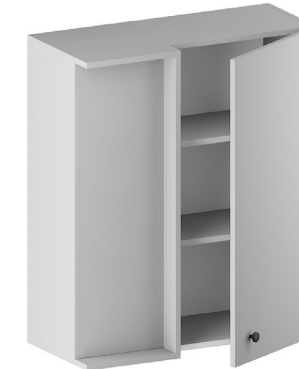

Ширина шкафа, мм	Высота шкафа, мм	Глубина шкафа, мм
800	915	300

Шкаф навесной

1 двойная дверца, 1 вставная полка



Ширина шкафа, мм	Высота шкафа, мм	Глубина шкафа, мм
500	720	300
600		
700		
750		
800		
900	600	

Шкаф навесной

1 двойная дверца, 2 вставные полки



Ширина шкафа, мм	Высота шкафа, мм	Глубина шкафа, мм
500	915	300
600		
700		
750		
800		
900		

Шкаф навесной завершающий (диагональный)

1 дверца, 1 фиксированная полка

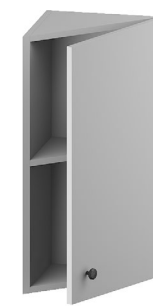

Ширина шкафа, мм	Высота шкафа, мм	Глубина шкафа, мм
300	720	300

Шкаф навесной завершающий (диагональный)

1 дверца, 2 фиксированные полки

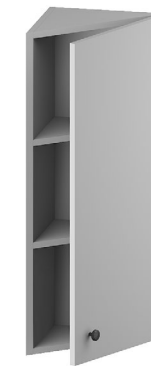

Ширина шкафа, мм	Высота шкафа, мм	Глубина шкафа, мм
300	915	300

Шкаф навесной угловой (диагональный)

1 дверца, 1 вставная полка

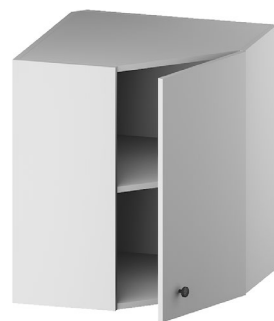

Ширина шкафа, мм	Высота шкафа, мм	Глубина шкафа, мм
600	720	600

Шкаф навесной угловой (диагональный)

1 дверца, 2 вставные полки

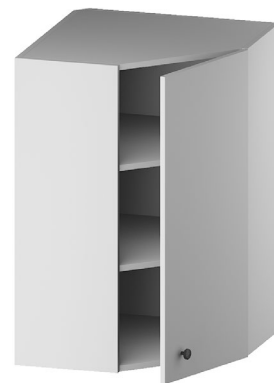

Ширина шкафа, мм	Высота шкафа, мм	Глубина шкафа, мм
600	915	600

Шкаф навесной

2 откидные дверцы (возможна установка лифта газового/подъемника AVENTOS HK-XS с левой, правой или с обеих сторон в зависимости от размера фасада). Подъемник AVENTOS HK-XS входит в комплект шкафа, лифт газовый в комплект шкафа не входит.



Ширина шкафа, мм	Высота шкафа, мм	Глубина шкафа, мм
400	720	300
450		
500		
600		
700		
750		
800		
900		

Шкаф навесной

2 откидные дверцы, 2 вставные полки (возможна установка лифта газового/подъемника AVENTOS HK-XS с левой, правой или с обеих сторон в зависимости от размера фасада). Подъемник AVENTOS HK-XS входит в комплект шкафа, лифт газовый в комплект шкафа не входит.



Ширина шкафа, мм	Высота шкафа, мм	Глубина шкафа, мм
400	915	300
450		
500		
600		
700		
750		
800		
900		

Шкаф навесной

1 откидная дверца (возможна установка лифта газового / подъемника AVENTOS HK-XS с левой, правой или с обеих сторон в зависимости от размера фасада).
Подъемник AVENTOS HK-XS входит в комплект шкафа, лифт газовый в комплект шкафа не входит.



Ширина шкафа, мм	Высота шкафа, мм	Глубина шкафа, мм
500	360	300
600		
700		
800		
900		

Шкаф навесной

1 откидная дверца (возможна установка лифта газового / подъемника AVENTOS HK-XS с левой, правой или с обеих сторон в зависимости от размера фасада).
Подъемник AVENTOS HK-XS входит в комплект шкафа, лифт газовый в комплект шкафа не входит.

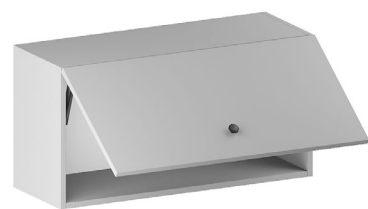

Ширина шкафа, мм	Высота шкафа, мм	Глубина шкафа, мм
500	405	300
600		
700		
800		
900		

НАПОЛЬНЫЕ ШКАФЫ

Полка навесная завершающая (скругленная)

1 фиксированная полка

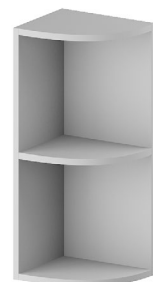

Ширина шкафа, мм	Высота шкафа, мм	Глубина шкафа, мм
200	720	300
250		
300		

Полка навесная завершающая (скругленная)

2 фиксированные полки

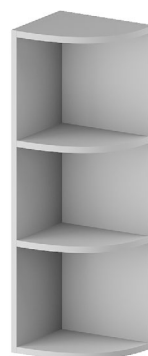

Ширина шкафа, мм	Высота шкафа, мм	Глубина шкафа, мм
200	915	300
250		
300		

Полка напольная завершающая (скругленная)

1 фиксированная полка

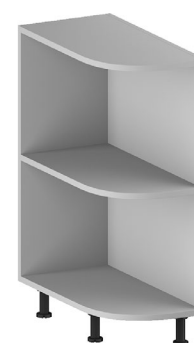

Ширина шкафа, мм	Высота шкафа, мм	Глубина шкафа, мм
200	720	570
250		
300		

Шкаф напольный под плиту (духовой шкаф)

1 ниша, 1 выдвижной ящик (Uniset Metal Box)



Ширина шкафа, мм	Высота шкафа, мм	Глубина шкафа, мм
600	720	530

Полка навесная

1 фиксированная полка

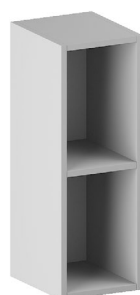

Ширина шкафа, мм	Высота шкафа, мм	Глубина шкафа, мм
150	720	300
200		
250		

Полка навесная

2 фиксированные полки

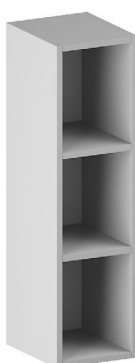

Ширина шкафа, мм	Высота шкафа, мм	Глубина шкафа, мм
150	915	300
200		
250		

Шкаф напольный под мойку

1 дверца



Ширина шкафа, мм	Высота шкафа, мм	Глубина шкафа, мм
500	720	530
600		

Шкаф напольный под мойку

1 двойная дверца



Ширина шкафа, мм	Высота шкафа, мм	Глубина шкафа, мм
500	720	530
600		
700		
800		
900		

Шкаф напольный

1 дверца, 1 вставная полка



Ширина шкафа, мм	Высота шкафа, мм	Глубина шкафа, мм
250	720	530
300		
400		
450		
500		
600		

Шкаф напольный

1 двойная дверца, 1 вставная полка



Ширина шкафа, мм	Высота шкафа, мм	Глубина шкафа, мм
500	720	530
600		
700		
750		
800		
900		

Шкаф напольный с выдвижным ящиком

1 выдвижной ящик (Quadro 25), 1 дверца, 1 вставная полка



Ширина шкафа, мм	Высота шкафа, мм	Глубина шкафа, мм
300	720	530
400		
450		
500		
600		

Шкаф напольный с выдвижным ящиком

1 выдвижной ящик (Uniset Metal Box), 1 дверца, 1 вставная полка



Ширина шкафа, мм	Высота шкафа, мм	Глубина шкафа, мм
300	720	530
400		
450		
500		
600		

Шкаф напольный завершающий (диагональный)

1 дверца, 1 вставная полка



Ширина шкафа, мм	Высота шкафа, мм	Глубина шкафа, мм
300	720	570

Шкаф напольный комбинированный (угловой)

1 дверца, 1 вставная полка



Ширина шкафа, мм	Высота шкафа, мм	Глубина шкафа, мм
960	720	530
1010		
1060		
1110		

Шкаф напольный с выдвижным ящиком

1 выдвижной ящик (Quadro 25), 1 двойная дверца, 1 вставная полка



Ширина шкафа, мм	Высота шкафа, мм	Глубина шкафа, мм
500	720	530
600		
700		
750		
800		
900		

Шкаф напольный с выдвижным ящиком

1 выдвижной ящик (Uniset Metal Box), 1 двойная дверца, 1 вставная полка



Ширина шкафа, мм	Высота шкафа, мм	Глубина шкафа, мм
500	720	530
600		
700		
750		
800		
900		

Шкаф напольный под выдвижную систему

1 фасадная панель, 1 выдвижная система ХРОМ (входит в комплект шкафа)



Ширина шкафа, мм	Высота шкафа, мм	Глубина шкафа, мм
150	720	530
200		

Шкаф напольный под выдвижную систему

1 фасадная панель, 1 выдвижная система ХРОМ (входит в комплект шкафа)



Ширина шкафа, мм	Высота шкафа, мм	Глубина шкафа, мм
300	720	530

Шкаф напольный с выдвижными ящиками

2 выдвижных ящика (Quadro 25)



Ширина шкафа, мм	Высота шкафа, мм	Глубина шкафа, мм
300	720	530
400		
450		
500		
600		
700		
750		
800		
850		
900		

Шкаф напольный с выдвижными ящиками

2 выдвижных ящика (Uniset Metal Box)



Ширина шкафа, мм	Высота шкафа, мм	Глубина шкафа, мм
300	720	530
400		
450		
500		
600		
700		
750		
800		
850		
900		

Шкаф напольный с выдвижными ящиками

3 выдвижных ящика (Quadro 25)



Ширина шкафа, мм	Высота шкафа, мм	Глубина шкафа, мм
300	720	530
400		
450		
500		
600		
700		
750		
800		
900		

Шкаф напольный с выдвижными ящиками

3 выдвижных ящика (Uniset Metal Box)



Ширина шкафа, мм	Высота шкафа, мм	Глубина шкафа, мм
300	720	530
400		
450		
500		
600		
700		
750		
800		
900		

Шкаф напольный с выдвижными ящиками

4 выдвижных ящика (Quadro 25)



Ширина шкафа, мм	Высота шкафа, мм	Глубина шкафа, мм
300	720	530
400		
450		
500		
600		
700		
750		
800		

Шкаф напольный с выдвижными ящиками

4 выдвижных ящика (Uniset Metal Box)



Ширина шкафа, мм	Высота шкафа, мм	Глубина шкафа, мм
300	720	530
400		
450		
500		
600		
700		
750		
800		

Шкаф напольный с выдвижными ящиками

3 выдвижных ящика (Quadro 25)



Ширина шкафа, мм	Высота шкафа, мм	Глубина шкафа, мм
300	720	530
400		
450		
500		
600		
700		
750		
800		
900		

Шкаф напольный с выдвижными ящиками

3 выдвижных ящика (Uniset Metal Box)



Ширина шкафа, мм	Высота шкафа, мм	Глубина шкафа, мм
300	720	530
400		
450		
500		
600		
700		
750		
800		
900		

Шкаф напольный с выдвижными ящиками

4 выдвижных ящика (Quadro 25)



Ширина шкафа, мм	Высота шкафа, мм	Глубина шкафа, мм
300	720	530
400		
450		
500		
600		
700		
750		
800		

Шкаф напольный с выдвижными ящиками

4 выдвижных ящика (Uniset Metal Box)



Ширина шкафа, мм	Высота шкафа, мм	Глубина шкафа, мм
300	720	530
400		
450		
500		
600		
700		
750		
800		

НАПОЛЬНЫЕ ПЕНАЛЫ

Пенал напольный для продуктов

3 дверцы, 3 вставные полки, 2 фиксированные полки



Ширина шкафа, мм	Высота шкафа, мм	Глубина шкафа, мм
300	2034	570
400		
450		
600		

Пенал напольный для продуктов

3 двойные дверцы, 3 вставные полки, 2 фиксированные полки



Ширина шкафа, мм	Высота шкафа, мм	Глубина шкафа, мм
600	2034	570

Пенал напольный для продуктов

3 дверцы, 4 вставные полки, 2 фиксированные полки



Ширина шкафа, мм	Высота шкафа, мм	Глубина шкафа, мм
300	2231	570
400		
450		
600		

Пенал напольный для продуктов

3 двойные дверцы, 4 вставные полки, 2 фиксированные полки



Ширина шкафа, мм	Высота шкафа, мм	Глубина шкафа, мм
600	2231	570

Пенал напольный под духовой шкаф

1 ниша, 1 выдвижной ящик (Quadro 25)



Ширина шкафа, мм	Высота шкафа, мм	Глубина шкафа, мм
600	978	570

Пенал напольный под духовой шкаф

1 ниша, 1 выдвижной ящик (Uniset Metal Box)



Ширина шкафа, мм	Высота шкафа, мм	Глубина шкафа, мм
600	978	570

Пенал напольный под духовой шкаф

1 ниша, 2 выдвижных ящика (Quadro 25)



Ширина шкафа, мм	Высота шкафа, мм	Глубина шкафа, мм
600	1336	570

Пенал напольный под духовой шкаф

1 ниша, 2 выдвижных ящика (Uniset Metal Box)



Ширина шкафа, мм	Высота шкафа, мм	Глубина шкафа, мм
600	1336	570

Пенал напольный под духовой шкаф

1 ниша, 1 дверца, 1 вставная полка



Ширина шкафа, мм	Высота шкафа, мм	Глубина шкафа, мм
600	1336	570

Пенал напольный под духовой шкаф

1 ниша, 1 двойная дверца, 1 вставная полка



Ширина шкафа, мм	Высота шкафа, мм	Глубина шкафа, мм
600	1336	570

Пенал напольный под духовой шкаф

1 ниша, 2 дверцы, 2 вставные полки



Ширина шкафа, мм	Высота шкафа, мм	Глубина шкафа, мм
600	2034	570

Пенал напольный под духовой шкаф

1 ниша, 2 двойные дверцы, 2 вставные полки



Ширина шкафа, мм	Высота шкафа, мм	Глубина шкафа, мм
600	2034	570

Пенал напольный под духовой шкаф

1 дверца, 1 вставная полка, 1 ниша, 2 выдвижных ящика (Quadro 25)



Ширина шкафа, мм	Высота шкафа, мм	Глубина шкафа, мм
600	2034	570

Пенал напольный под духовой шкаф

1 дверца, 1 вставная полка, 1 ниша, 2 выдвижных ящика (Uniset Metal Box)



Ширина шкафа, мм	Высота шкафа, мм	Глубина шкафа, мм
600	2034	570

Пенал напольный под духовой шкаф

1 двойная дверца, 1 вставная полка, 1 ниша, 2 выдвижных ящика (Quadro 25)



Ширина шкафа, мм	Высота шкафа, мм	Глубина шкафа, мм
600	2034	570

Пенал напольный под духовой шкаф

1 двойная дверца, 1 вставная полка, 1 ниша, 2 выдвижных ящика (Uniset Metal Box)



Ширина шкафа, мм	Высота шкафа, мм	Глубина шкафа, мм
600	2034	570

Пенал напольный под духовой шкаф

1 дверца, 1 вставная полка, 2 ниши, 1 выдвижной ящик (Quadro 25)



Ширина шкафа, мм	Высота шкафа, мм	Глубина шкафа, мм
600	2034	570

Пенал напольный под духовой шкаф

1 дверца, 1 вставная полка, 2 ниши, 1 выдвижной ящик (Uniset Metal Box)



Ширина шкафа, мм	Высота шкафа, мм	Глубина шкафа, мм
600	2034	570

Пенал напольный под духовой шкаф

1 двойная дверца, 1 вставная полка, 2 ниши, 1 выдвижной ящик (Quadro 25)



Ширина шкафа, мм	Высота шкафа, мм	Глубина шкафа, мм
600	2034	570

Пенал напольный под духовой шкаф

1 двойная дверца, 1 вставная полка, 2 ниши, 1 выдвижной ящик (Uniset Metal Box)



Ширина шкафа, мм	Высота шкафа, мм	Глубина шкафа, мм
600	2034	570

Пенал напольный под духовой шкаф

1 ниша, 2 дверцы, 3 вставные полки



Ширина шкафа, мм	Высота шкафа, мм	Глубина шкафа, мм
600	2231	570

Пенал напольный под духовой шкаф

1 ниша, 2 двойные дверцы, 3 вставные полки



Ширина шкафа, мм	Высота шкафа, мм	Глубина шкафа, мм
600	2231	570

Пенал напольный под духовой шкаф

1 дверца, 2 вставные полки, 1 ниша, 2 выдвижных ящика (Quadro 25)



Ширина шкафа, мм	Высота шкафа, мм	Глубина шкафа, мм
600	2231	570

Пенал напольный под духовой шкаф

1 дверца, 2 вставные полки, 1 ниша, 2 выдвижных ящика (Uniset Metal Box)



Ширина шкафа, мм	Высота шкафа, мм	Глубина шкафа, мм
600	2231	570

Пенал напольный под духовой шкаф

1 двойная дверца, 2 вставные полки, 1 ниша, 2 выдвижных ящика (Quadro 25)



Ширина шкафа, мм	Высота шкафа, мм	Глубина шкафа, мм
600	2231	570

Пенал напольный под духовой шкаф

1 двойная дверца, 2 вставные полки, 1 ниша, 2 выдвижных ящика (Uniset Metal Box)



Ширина шкафа, мм	Высота шкафа, мм	Глубина шкафа, мм
600	2231	570

Пенал напольный под духовой шкаф

1 дверца, 2 вставные полки, 2 ниши, 1 выдвижной ящик (Quadro 25)



Ширина шкафа, мм	Высота шкафа, мм	Глубина шкафа, мм
600	2231	570

Пенал напольный под духовой шкаф

1 дверца, 2 вставные полки, 2 ниши, 1 выдвижной ящик (Uniset Metal Box)



Ширина шкафа, мм	Высота шкафа, мм	Глубина шкафа, мм
600	2231	570

Пенал напольный под духовой шкаф

1 двойная дверца, 2 вставные полки, 2 ниши, 1 выдвижной ящик (Quadro 25)



Ширина шкафа, мм	Высота шкафа, мм	Глубина шкафа, мм
600	2231	570

Пенал напольный под духовой шкаф

1 двойная дверца, 2 вставные полки, 2 ниши, 1 выдвижной ящик (Uniset Metal Box)



Ширина шкафа, мм	Высота шкафа, мм	Глубина шкафа, мм
600	2231	570

Пенал напольный под холодильник

2 дверцы



Ширина шкафа, мм	Высота шкафа, мм	Глубина шкафа, мм
600	2034	570

Пенал напольный под холодильник

2 дверцы, 1 фиксированная полка



Ширина шкафа, мм	Высота шкафа, мм	Глубина шкафа, мм
600	2034	570

**Пенал напольный под
холодильник**

3 дверцы, 1 вставная полка



Ширина шкафа, мм	Высота шкафа, мм	Глубина шкафа, мм
600	2231	570

